

# Der Lager-Berater

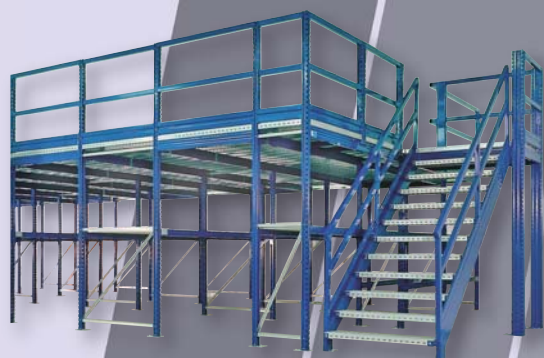

Schweres lagern  
und transportieren  
leicht gemacht



# Primus

[www.primus-neuenhof.ch](http://www.primus-neuenhof.ch) [info@primus-neuenhof.ch](mailto:info@primus-neuenhof.ch)

## Primus Transportgeräte AG

CH-5432 Neuenhof bei Baden Alte Zürcherstr. 42  
Industrie Klosterrüti

Telefon: 056 416 20 10

Telefax: 056 416 20 19

# Inhaltsverzeichnis: Warengruppen 10.1 - 15.4

**METALISTEN**  
Lager-Regale  
10.1 bis 10.20



**La Fortezza**  
Büro-Regale  
11.1 bis 11.8



**Easy Blok**  
starkes Tablar-Regal  
11.9 bis 11.10

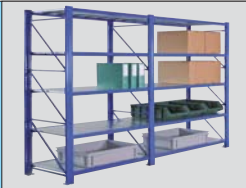

*Neu in diesem Katalog:  
Inox Standard Regale,  
Eco Inox Regale  
und Lundia Holzregale*

**Inox Standard**  
Gastro-Regal  
12.1 bis 12.8



**Eco Inox**  
preiswertes Inox Regal  
12.9 bis 12.13



**LUNDIA**  
Holzregale  
12.14 bis 12.21



**Modul Blok**  
Paletten-Regal  
13.A bis 13.12



**Modulever +  
Cantilever + Steck**  
14.1 bis 14.12



**Planung Regale**  
15.1 bis 15.4



vorher nachher



**METALSISTEM®**





Rahmentiefe 50 cm

Kundenräder und Pneuregal, siehe ab Blatt 10.19 und 13.12



Regal mit Sichtlagerkästen Typ Bull, siehe Blatt 10.15



Okt. 2009

Metallsystem hat das neue Sicherheits-Zertifikat "AEO" erhalten.  
AEO steht für "Authorized Economic Operator"

Verschiebe-Anlagen sind heute im Trend, grosse Raumausnutzung.

Genauere Details finden Sie auf Blatt 10.17 + 10.18

Regale gefertigt aus sendzimirverzinktes Stahlblech





*Ohne diese geniale  
Einhängetechnik  
wäre dies ein ganz  
normales Regal!*

*Vielseitigkeit auf  
vielen Ebenen*

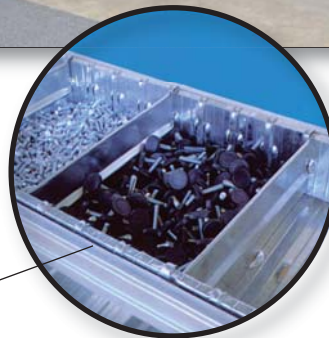

*Die Idee mit den modularen  
Lagerwannen ist ein richtiger  
Verkaufsschlager geworden!*

*Die Preise für alle Regale und Artikel in diesem Katalog  
verstehen sich unmontiert,  
zuzüglich MwSt., Porto und Verpackung!  
Preisänderung vorbehalten*



Super 1

Super 1

Grundfeld  
908 mm

Anbaufeld  
908 mm

320

400

600

Der Test beweist, wie stark die Tablare sind!  
Oben die normale Tablarbelastung!  
Unten total überladen, ohne dass die Träger durchbrechen!



Regalanlage mit Lagerwannen



**ISO 9002:** Zertifiziertes Qualitäts Sicherungs-System







Grundfeld  
N509322

Anbaufeld  
N609321







Wir empfehlen Ihnen pro Rahmen 2 Abdeckkappen Nr. 68055 à Fr. -.70 zu bestellen!

<b>Super 1 verzinkt</b>				Grundfeld 		Anbaufeld 		Grundfeld 		Anbaufeld 	
Tablarmasse:	Tabl.			4 Tablare		4 Tablare		5 Tablare		5 Tablare	
Länge	Tiefe	Preis		Höhe 1972 mm		Höhe 1972 mm		Höhe 1972 mm		Höhe 1972 mm	
mm	mm	kg	einzel	Bestell-Nr.	Preis Fr.	Bestell-Nr.	Preis Fr.	Bestell-Nr.	Preis Fr.	Bestell-Nr.	Preis Fr.
900	320	280	11.30	N409312	99.60	N409311	72.40	N509312	110.90	N509311	83.70
900	400	235	12.60	N409412	106.40	N409411	78.40	N509412	119.-	N509411	91.-
900	500	185	14.40	N409512	116.-	N409511	86.20	N509512	130.40	N509511	101.20
900	600	150	17.50	N409612	130.80	N409611	100.40	N509612	148.30	N509611	117.90
1200	320	205	15.20	N412312	115.20	N412311	88.-	N512312	130.40	N512311	103.20
1200	400	205	17.-	N412412	124.-	N412411	96.-	N512412	141.-	N512411	113.-
1200	500	205	19.60	N412512	136.80	N412511	107.60	N512512	156.40	N512511	127.20
1200	600	205	23.60	N412612	155.20	N412611	124.80	N512612	178.80	N512611	148.40
1500	320	145	19.-	N415312	130.40	N415311	103.20	N515312	149.40	N515311	122.20
1500	400	145	21.20	N415412	140.80	N415411	112.80	N515412	162.-	N515411	134.-
1500	500	145	24.30	N415512	155.60	N415511	126.40	N515512	179.90	N515511	150.70
1500	600	145	29.40	N415612	178.40	N415611	148.-	N515612	207.80	N515611	177.40





**Die Kunststoff-Füße sind im Preis inbegriffen, gilt nur für die Bestell-Nr. auf dieser Blattseite 10.4**

**N515612 = Codeschlüssel:**

- Rahmen 2 Stück
- Rahmenhöhe 1972 mm
- Tiefe 600 mm
- Tablariänge 1500 mm
- Anzahl Tablare
- Normal = Super 1

<b>Super 1 verzinkt</b>				Grundfeld 		Anbaufeld 		Grundfeld 		Anbaufeld 	
Tablarmasse:	Tabl.			5 Tablare		5 Tablare		6 Tablare		6 Tablare	
Länge	Tiefe	Preis		Höhe 2500 mm		Höhe 2500 mm		Höhe 2500 mm		Höhe 2500 mm	
mm	mm	kg	einzel	Bestell-Nr.	Preis Fr.	Bestell-Nr.	Preis Fr.	Bestell-Nr.	Preis Fr.	Bestell-Nr.	Preis Fr.
900	320	280	11.30	N509322	124.90	N509321	90.70	N609322	136.20	N609321	102.-
900	400	235	12.60	N509422	133.40	N509421	98.20	N609422	146.-	N609421	110.80
900	500	185	14.40	N509522	145.40	N509521	108.70	N609522	159.80	N609521	123.10
900	600	150	17.50	N509622	163.90	N509621	125.70	N609622	181.40	N609621	143.20
1200	320	205	15.20	N512322	144.40	N512321	110.20	N612322	159.60	N612321	125.40
1200	400	205	17.-	N512422	155.40	N512421	120.20	N612422	172.40	N612421	137.20
1200	500	205	19.60	N512522	171.40	N512521	134.70	N612522	191.-	N612521	154.30
1200	600	205	23.60	N512622	194.40	N512621	156.20	N612622	218.-	N612621	179.80
1500	320	145	19.-	N515322	163.40	N515321	129.20	N615322	182.40	N615321	148.20
1500	400	145	21.20	N515422	176.40	N515421	141.20	N615422	197.60	N615421	162.40
1500	500	145	24.30	N515522	194.90	N515521	158.20	N615522	219.20	N615521	182.50
1500	600	145	29.40	N515622	223.40	N515621	185.20	N615622	252.80	N615621	214.60

Wir empfehlen Ihnen pro Rahmen 2 Abdeckkappen Nr. 68055 à Fr. -.70 zu bestellen!

<b>Super 2 verzinkt</b>				Grundfeld 		Anbaufeld 		Grundfeld 		Anbaufeld 	
Tablarmasse:	Tabl.			5 Tablare		5 Tablare		6 Tablare		6 Tablare	
Länge	Tiefe	Preis		Höhe 1972 mm		Höhe 1972 mm		Höhe 2500 mm		Höhe 2500 mm	
mm	mm	kg	einzel	Bestell-Nr.	Preis Fr.	Bestell-Nr.	Preis Fr.	Bestell-Nr.	Preis Fr.	Bestell-Nr.	Preis Fr.
900	320	305	12.90	MX509312	132.50	MX509311	98.50	MX609322	162.20	MX609321	119.80
900	400	235	14.20	MX509412	141.-	MX509411	106.-	MX609422	172.40	MX609421	128.80
900	500	185	16.-	MX509512	152.20	MX509511	116.10	MX609522	186.-	MX609521	141.-
900	600	150	19.10	MX509612	170.70	MX509611	133.10	MX609622	208.20	MX609621	161.40
900	800	230	24.20	MX509812	202.20	MX509811	161.60	MX609822	246.-	MX609821	195.60
1200	320	275	17.40	MX512312	155.-	MX512311	121.-	MX612322	189.20	MX612321	146.80
1200	400	275	19.20	MX512412	166.-	MX512411	131.-	MX612422	202.40	MX612421	158.80
1200	500	260	21.80	MX512512	181.20	MX512511	145.10	MX612522	220.80	MX612521	175.80
1200	600	210	25.80	MX512612	204.20	MX512611	166.60	MX612622	248.40	MX612621	201.60
1200	800	250	32.40	MX512812	243.20	MX512811	202.60	MX612822	295.20	MX612821	244.80
1500	320	175	21.60	MX515312	176.-	MX515311	142.-	MX615322	214.40	MX615321	172.-
1500	400	175	23.80	MX515412	189.-	MX515411	154.-	MX615422	230.-	MX615421	186.40
1500	500	175	26.90	MX515512	206.70	MX515511	170.60	MX615522	251.40	MX615521	206.40
1500	600	175	32.-	MX515612	235.20	MX515611	197.60	MX615622	285.60	MX615621	238.80
1500	800	160	40.40	MX515812	283.20	MX515811	242.60	MX615822	343.20	MX615821	292.80

# Komplette Seitenteile, Super 1+2+3 ( ohne Füße ) 10.5

Rahmen bestehend aus Pfosten und Traversen + X-Trav. <b>unmontiert</b>	Rahmenmasse			Super 1 Belastbarkeit pro Rahmen bis 1200 kg		2+3 Traversen X-Traversen		Super 2 mit X-Trav. Belastbarkeit pro Rahmen bis 2000 kg		Super 3 mit X-Trav. Belastbarkeit pro Rahmen bis 3600 kg	
	Tiefe T mm	Höhe H mm	Traversen	Bestell-Nr.	Preis Fr./Stk.	Traversen	X-Traversen	Bestell-Nr.	Preis Fr./Stk.	Bestell-Nr.	Preis Fr./Stk.
Füße + Abdeckkappen extra bestellen: Best.-Nr. Fr. Kunststofffuss KF -.70 Metallfuss MF 1.90 Abdeckkappe 68055 -.70	320	1972	4	NS319	25.80	3	2	MSX319	32.60	SSX319	43.20
	320	2500	5	NS325	32.80	4	2	MSX325	41.-	SSX325	54.20
	320	3028 ®	6	NS330	39.60	4	4	MSX330	50.40	SSX330	66.60
	320	3424 ®	7	-	-	4	6	MSX334	58.20	SSX334	80.-
	320	3952 ®	8	-	-	3	8	-	-	SSX339	91.80
	400	1972	4	NS419	26.60	3	2	MSX419	33.60	SSX419	44.20
	400	2500	5	NS425	33.80	4	2	MSX425	42.20	SSX425	55.40
	400	3028 ®	6	NS430	40.80	4	4	MSX430	52.-	SSX430	68.20
	400	3424 ®	7	-	-	4	6	MSX434	60.20	SSX434	82.-
	400	3952 ®	8	-	-	3	8	-	-	SSX439	94.-
400	4480 ®	9	-	-	3	10	-	-	SSX444	107.40	
400	5008 ®	10	-	-	3	12	-	-	SSX450	120.60	
500	1972	4	NS519	27.80	3	2	MSX519	34.70	SSX519	45.30	
500	2500	5	NS525	35.30	4	2	MSX525	43.60	SSX525	56.80	
500	3028 ®	6	NS530	42.60	4	4	MSX530	53.60	SSX530	69.80	
500	3424 ®	7	-	-	4	6	MSX534	62.-	SSX534	83.80	
500	3952 ®	8	-	-	3	8	-	-	SSX539	95.70	
500	4480 ®	9	-	-	3	10	-	-	SSX544	109.30	
500	5008 ®	10	-	-	3	12	-	-	SSX550	122.70	
Vormontagen Rahmen NS: H=1972 Fr. 7.- ab 2500 mm Fr. 8.- inkl. versandbereit zu stellen.	600	1972	4	NS619	29.-	3	2	MSX619	36.20	SSX619	46.80
	600	2500	5	NS625	36.80	4	2	MSX625	45.40	SSX625	58.60
	600	3028 ®	6	NS630	44.40	4	4	MSX630	56.-	SSX630	72.20
	600	3424 ®	7	-	-	4	6	MSX634	65.-	SSX634	86.80
Vormontagen Rahmen MSX: H=1972 Fr. 9.- ab 2500 mm Fr. 10.- inkl. versandbereit zu stellen.	600	3952 ®	8	-	-	3	8	-	-	SSX639	99.-
	600	4480 ®	9	-	-	3	10	-	-	SSX644	113.20
	600	5008 ®	10	-	-	3	12	-	-	SSX650	127.20
Zwischenhöhen: Man nehme den nächsthöheren Rahmen, plus 10% Zuschlag.	800	1972	5	NS819	33.80	3	2	MSX819	39.20	SSX819	49.80
	800	2500	6	NS825	42.20	4	2	MSX825	49.-	SSX825	62.20
	800	3028 ®	7	NS830	50.40	4	4	MSX830	60.80	SSX830	77.-
	800	3424 ®	8	-	-	4	6	MSX834	71.-	SSX834	92.80
	800	3952 ®	9	-	-	3	8	-	-	SSX839	105.60
Pfosten kürzen netto Fr. 7.-	800	4480 ®	10	-	-	3	10	-	-	SSX844	121.-
	800	5008 ®	11	-	-	3	12	-	-	SSX850	136.20

**Die Frage:** Welches Super: 1, 2 oder 3 ist zu verwenden ?

**Super 1**, für Feldlast 1200 kg  
- Für private Regalanlagen  
- Für Archivanlagen

**Super 2**, für Feldlast 2000 kg  
- Für Industrie und Gewerbe  
- Für Höhen bis 3.40 Meter  
- Für leichte Verschiebe-Anlagen

**Super 3**, für Feldlast 3600 kg  
- Für sehr hohe Tablarbelastungen  
- Für Höhen bis 5.00 Meter  
- Für Doppelstock-Regalanlagen

Stahlblech: 1.0 mm

Stahlblech: 1.2 mm

Stahlblech: 1.5 mm

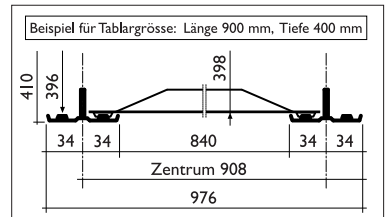

**Für alle Rahmen ab Höhe 3028 mm**  
mit X-Traversen und ® = Rohrtraverse mit Stahlfuss schwer für Höhen ab 3028 mm

**Stahlfuss schwer**  
Best.-Nr. 67006 à Fr. 3.-

**Rohrtraversen ®** Bestell-Nr. QF extra bestellen siehe Tabelle auf Blatt 10.7

**Einhängeraster:**  
Alle 33 mm.

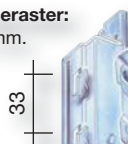

**Eine Skizze ist das einfachste**

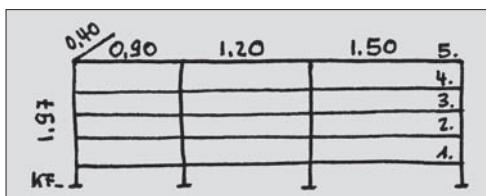

**Regalansicht Super 1 ohne X-Traversen!**

**Gangzeichen: GAZ** à Fr. 9.50 als Lagersektionen weiss, unbeschriftet B=150 x H=100 mm





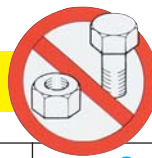

**Regaltablarer bestehend aus Längsträgern und Bodenpaneelen**

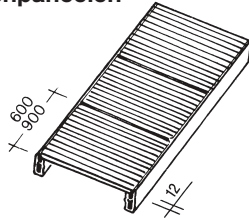

Info:  
Archivboxen Tiefe 330 mm  
Ordner Tiefe 290 mm

**Bitte beachten Sie:**  
Tablartiefe    Paneele    Breite  
320-600mm H=12mm    600/900mm  
800mm H=25mm    300mm

Länge mm	Tiefe mm	Paneele	Super 1			Super 2			Super 3		
			Tragkraft kg	Bestell-Nr.	Preis Fr.	Tragkraft kg	Bestell-Nr.	Preis Fr.	Tragkraft kg	Bestell-Nr.	Preis Fr.
900	320	1	280	NT932	11.30	305	MT932	12.90	305	ST932	14.70
900	400	1	235	NT940	12.60	235	MT940	14.20	235	ST940	16.-
900	500	1	185	NT950	14.40	185	MT950	16.-	185	ST950	17.80
900	600	1	150	NT960	17.50	150	MT960	19.10	150	ST960	20.90
900	800	3	230	NT980	22.60	230	MT980	24.20	230	ST980	26.-
1200	320	2	205	NT1232	15.20	275	MT1232	17.40	320	ST1232	19.60
1200	400	2	205	NT1240	17.-	275	MT1240	19.20	320	ST1240	21.40
1200	500	2	205	NT1250	19.60	260	MT1250	21.80	260	ST1250	24.-
1200	600	2	205	NT1260	23.60	210	MT1260	25.80	210	ST1260	28.-
1200	800	4	180	NT1280	30.20	250	MT1280	32.40	290	ST1280	34.60
1500	320	2	145	NT1532	19.-	175	MT1532	21.60	205	ST1532	24.40
1500	400	2	145	NT1540	21.20	175	MT1540	23.80	205	ST1540	26.60
1500	500	2	145	NT1550	24.30	175	MT1550	26.90	205	ST1550	29.70
1500	600	2	145	NT1560	29.40	175	MT1560	32.-	205	ST1560	34.80
1500	800	5	130	NT1580	37.80	160	MT1580	40.40	180	ST1580	43.20



Sendzimirverzinktes Stahlblech

**Neu: Ecktablarer auf Pfosten**

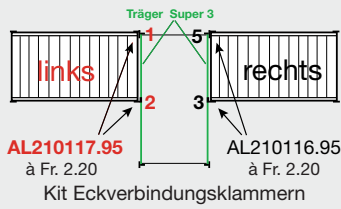

Kit Eckverbindungsklammern

**Neu: Ecktablarer auf Träger**

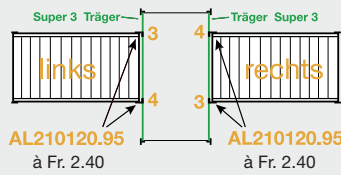

Kit T Verbindungsklammern, für links und rechts verwendbar

1800 mm	320	140	ST1832	29.40
1800 mm	400	140	ST1840	32.-
1800 mm	500	140	ST1850	35.60
1800 mm	600	140	ST1860	41.80
1800 mm	800	140	ST1880	52.-

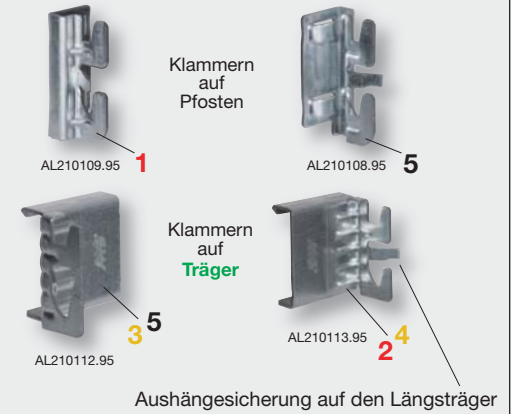

Aushängesicherung auf den Längsträger

**Lagerwannen bestehend aus Längsträgern und Einlegeschalern**

**Trennwände extra bestellen, siehe unten**



**Einzel-Schalerelement:**

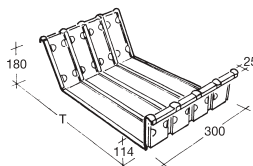

Beispiel:  
1 Lagerwanne Länge 900 benötigt 3 Einlegeschalern.

Länge mm	Tiefe mm	Paneele	Super 1			Super 2			Super 3		
			Tragkraft kg	Bestell-Nr.	Preis Fr.	Tragkraft kg	Bestell-Nr.	Preis Fr.	Tragkraft kg	Bestell-Nr.	Preis Fr.
900	320	3	280	NE932N	30.70	305	ME932N	32.30	305	SE932N	35.10
900	400	3	235	NE940N	32.20	235	ME940N	33.80	235	SE940N	35.60
900	500	3	185	NE950N	34.30	185	ME950N	35.90	185	SE950N	37.70
900	600	3	150	NE960N	35.80	150	ME960N	37.40	150	SE960N	39.20
900	800	3	230	NE980N	39.40	230	ME980N	41.-	230	SE980N	42.80
1200	320	4	205	NE1232N	41.-	275	ME1232N	43.20	320	SE1232N	45.40
1200	400	4	205	NE1240N	43.-	275	ME1240N	45.20	320	SE1240N	47.40
1200	500	4	205	NE1250N	45.80	260	ME1250N	48.-	260	SE1250N	50.20
1200	600	4	205	NE1260N	47.80	210	ME1260N	50.-	210	SE1260N	52.20
1200	800	4	180	NE1280N	52.60	250	ME1280N	54.80	290	SE1280N	57.-
1500	320	5	145	NE1532N	51.30	175	ME1532N	53.90	205	SE1532N	56.70
1500	400	5	145	NE1540N	53.80	175	ME1540N	56.40	205	SE1540N	59.20
1500	500	5	145	NE1550N	57.30	175	ME1550N	59.90	205	SE1550N	62.70
1500	600	5	145	NE1560N	59.80	175	ME1560N	62.40	205	SE1560N	65.20
1500	800	5	130	NE1580N	65.80	160	ME1580N	68.40	180	SE1580N	71.20
1800	320	140	SE1832N	68.20							
1800	400	140	SE1840N	71.20							
1800	500	140	SE1850N	75.40							
1800	600	140	SE1860N	78.40							
1800	800	140	SE1880N	85.60							



Clip verhindert das Herauspringen der Wannern, siehe Blatt 10.8 Code CFB



**Trennwände**

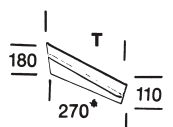

-	320	-	T32N	1.10
-	400	-	T40N	1.40
-	500	-	T50N	1.80
-	600	-	T60N	2.20
-	800	-	T80N	3.-

**Träger Super 3 G und Paneele SGB mit höheren Belastungen siehe Blatt 10.8**

SG15 = 640 kg

SG18 = 530 kg, je Träger-Paar

Pfoften Einzelne Pfoften für Ersatz- oder Spezialkonstruktionen.  Pfoftenbreite 68 mm  Beachten Sie: Zwischenhöhen von Pfoften. 10% Zuschlag auf den nächst grösseren Standardpfoften. <b>Pfoften kürzen Fr. 7.- netto</b>	Schnittmasse: 124 mm 1048 mm 3160 mm 256 mm 1180 mm 3292 mm 388 mm 1312 mm 3424 mm/L 520 mm 1444 mm 3556 mm 652 mm 1576 mm 3688 mm 784 mm 1708 mm 3820 mm 916 mm/L 1840 mm 3952 mm/L 1972 mm/L 4048 mm 2104 mm 4216 mm 2236 mm 4348 mm 2368 mm 4480 mm 2500 mm/L 4612 mm 2632 mm 4744 mm 2764 mm 4876 mm 2896 mm 5008 mm 3028 mm/L 5140 mm	Standard Höhen mm	Super 1		Super 2		Super 3	
			Bestell-Nr.	Fr./Stk.	Bestell-Nr.	Fr./Stk.	Bestell-Nr.	Fr./Stk.
916	NP09	9.90	-	-	-	-		
1972	NP19	10.90	MP19	13.70	SP19	19.-		
2500	NP25	13.90	MP25	17.40	SP25	24.-		
3028	NP30	16.80	MP30	21.-	SP30	29.10		
3424	-	-	MP34	23.80	SP34	34.70		
4480	-	-	-	-	SP39	40.-		
5008	-	-	-	-	SP44	45.40		
	-	-	-	-	SP50	50.70		

Traversen Bestell-Nr.	Tiefe mm	Fr./Stk.	Diagonaltraversen QX		
			Bestell-Nr.	Tiefe mm	Fr./Stk.
Q32	320	1.-	QX32	320	1.10
Q40	400	1.20	QX40	400	1.30
Q50	500	1.50	QX50	500	1.40
Q60	600	1.80	QX60	600	1.70
Q70	700	2.10	QX70	700	1.90
Q80	800	2.40	QX80	800	2.30

Rahmentraverse für schweren Stahlfluss muss ab Rahmenhöhe 3028 mm montiert werden			
Bestell-Nr.	Tiefe mm	Fr./Stk.	
QF32	320	-70	
QF40	400	1.-	
QF50	500	1.20	
QF60	600	1.50	
QF70	700	1.70	
QF80	800	1.90	

Für Super 2 + Super 3

**Stahlfuss schwer für Super 2 + 3**

Bestell-Nr.	Fr./Stk.
67006	Für Einzelpfoften 3.-
Tilca 08	3.-

Stahlfuss inkl. Schrauben  
**QF Traverse extra bestellen!**

**Anwendung der Rahmentraversen:**  
- bei Rahmen 3028 mm und höher  
- bei Bühnenkonstruktionen  
- für Deckenbefestigung, Blatt 10.10

**Paneeelen, bis Tiefe 700 mm H=12 mm, Tiefe 800 mm H=25 mm**

Bestell-Nr.	Paneele H=12		Bestell-Nr.	Paneele H=25	
	Tiefe mm	Fr./Stk.		Tiefe mm	Fr./Stk.
B32/60	320	3.70	B32/90	320	5.50
B40/60	400	4.60	B40/90	400	6.80
B50/60	500	5.90	B50/90	500	8.60
B60/60	600	7.90	B60/90	600	11.70
B70/60*	700	9.30	B70/90*	700	13.60
Paneele H=25					
B80/30	800	5.60			

**Abteilmarm Mauerbefestigung Doppelregalverbinder Trägersicherungs-Clips**

Bestell-Nr.	Länge mm	Fr./Stk.
67301	500	13.40
67302	500	13.40
MB	-	3.60
EK	-	3.60
67013	-	-20
67017	-	-20

**Zubehör:**  
Abteilmarm horizontal 67301  
Abteilmarm vertikal 67302  
Mauerbefestigung MB  
Doppelregalverb. EK  
Aushängesicherung 67013  
PVC Sicherung 67017

67017 nur für Doppelregale

**Füsse und Abdeckkappen**

Bestell-Nr.	Fr./Stk.
MF	Metallfuss 1.90
UP	Unterlegeplatte -90
68055	Fuss-Abdeckkappe aus Kunststoff -70
67005	Doppelabdeckkappe -80



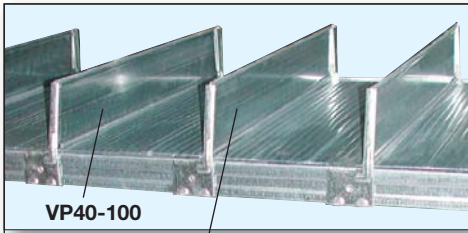

Optimale  
Tablar-  
ausnutzung

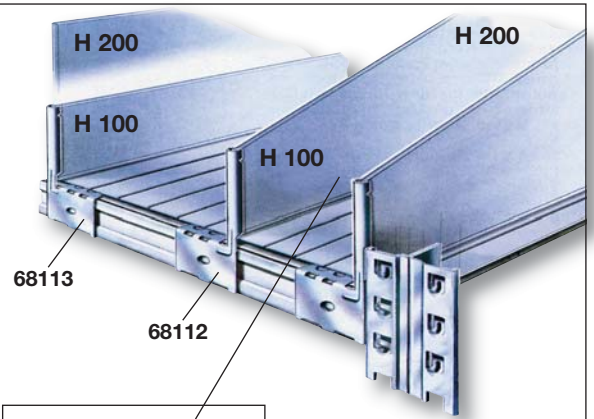

### Trennwand-Einsatz

Bestell-Nr.	H	Tiefe	Fr./Stk.
VP32-100	320	1.20	
VP40-100	400	1.70	
VP50-100	500	2.10	
VP60-100	600	2.50	
VP70-100	700	2.90	
VP80-100	800	3.20	
VP32-200	320	2.40	
VP40-200	400	3.10	
VP50-200	500	3.90	
VP60-200	600	4.70	
VP70-200	700	5.50	
VP80-200	800	6.20	

Verschiebe-Trennwände  
sind praktische  
Tablarunterteilungen



Bestell-Nr.	Tiefe	Fr./Stk.
VT32	320	1.90
VT40	400	2.40
VT50	500	2.90
VT60	600	3.50
VT70	700	4.10
VT80	800	4.70

### Clips für Trennwand

benötigt man 2 Stück 1xlinks 1xrechts

Bestell-Nr.	Fr./Stk.
68112 rechts	-90
68113 links	-90

Trennwand aus Kunststoff, mit Durchschiebe-Sicherung aus Ovalrohr 15x19 mm, am Rohrende flachgepresst

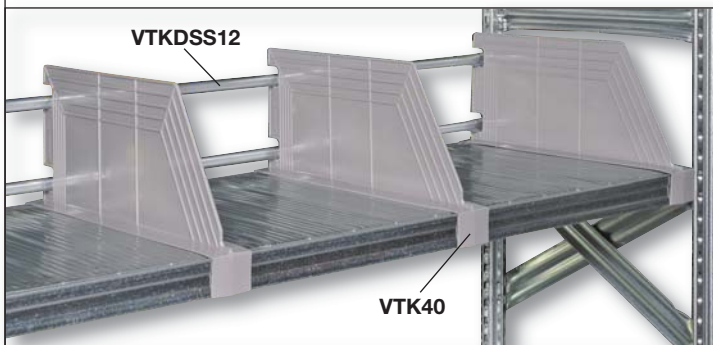

Auf Anfrage auch in blau\* und schwarz\* erhältlich



Ovalrohr beidseitig gelocht Ø 7 mm

Trennwand Kunststoff grau, verschiebbar

Bestell-Nr.	Tiefe	Höhe	Fr./Stk.
VTK32	320	200	4.60
VTK40	400	200	5.30
VTK50	500	200	5.60
VTK60	600	200	6.-

Durchschiebe-Sicherung aus Oval-Rohr

Bestell-Nr.	Länge	Fr./Stk.
VTKDSS09	900	1.60
VTKDSS12	1200	1.90
VTKDSS15	1500	2.40

Feststehende Trennwände mit Clips, nur möglich für Träger mit Profilhöhe 47 mm



### Feststehende Trennwand

Bestell-Nr.	H	Tiefe	Fr./Stk.
FT32-244	320	3.10	
FT40-244	400	3.90	
FT50-244	500	4.90	
FT60-244	600	5.80	
FT70-244	700	6.80	
FT80-244	800	7.70	
FT32-344	320	4.30	
FT40-344	400	5.40	
FT50-344	500	6.70	
FT60-344	600	8.10	
FT70-344	700	9.40	
FT80-344	800	10.70	
FT32-444	320	5.60	
FT40-444	400	6.90	
FT50-444	500	8.60	
FT60-444	600	10.30	
FT70-444	700	12.-	
FT80-444	800	13.60	

Höhe ↑ der Trennwand

68110 für die nächste obere Trennwand

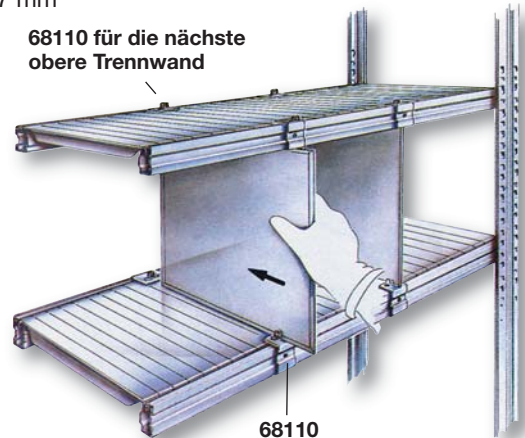

68111 keine Trennwand-Führung, für das nächst obere Tablar ohne Trennwand

Clips, pro Trennwand benötigt man 4 Stück

Bestell-Nr.	Art	Fr./Stk.
68110	doppelt	-40
68111	einfach	-30

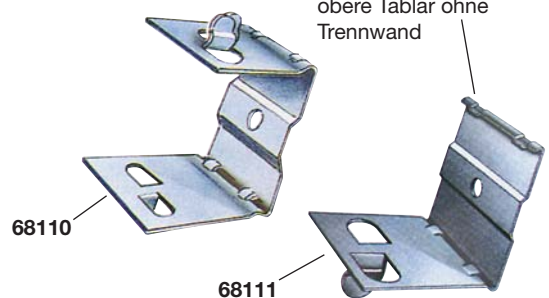

**Deckenmontage, einfach gemacht mit dem schweren Stahlfuss, Typ 67006**  
 Gestell wie Foto, bestehend aus:

Bestell-Stk. Nr.	Artikel	Masse mm	Fr./Stk.	Total
4	NP09	Pfosten H=916	9.90	39.60
6	Q60	Querverb. T=600	1.80	10.80
4	67006	Stahlfuss H=172	3.-	12.-
8	Tilca08	Bolzenanker ø 8mm	3.-	24.-
4	68055	Kappe	-0.70	2.80
4	SL18	Träger L=1800	9.20	36.80
4	B60/90	Paneelen H=12	11.70	46.80

Materialpreis wie abgebildet Total Fr. **172.80**

**Bitte beachten:** Einfache Montage des Stahlfusses mit einer Spannzange.

Zeitaufwand für das ganze Deckengestell ca. 2 Stunden.

Preise ohne Behälter 604032-00



## Befestigungsteile universell einsetzbar

Siehe Blatt 10.7

Bestell-Nr.	Art	Fr./Stk.
MF	Metallfuss	1.90
EK	Regalverbinder	3.60
68055	Abdeckkappe	-0.70

*Einfachste Montage*

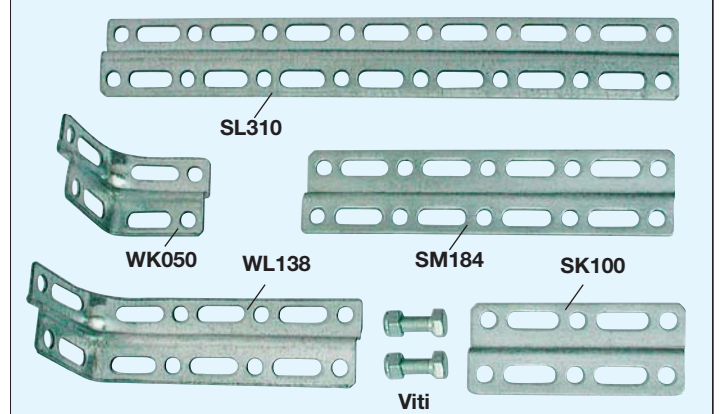
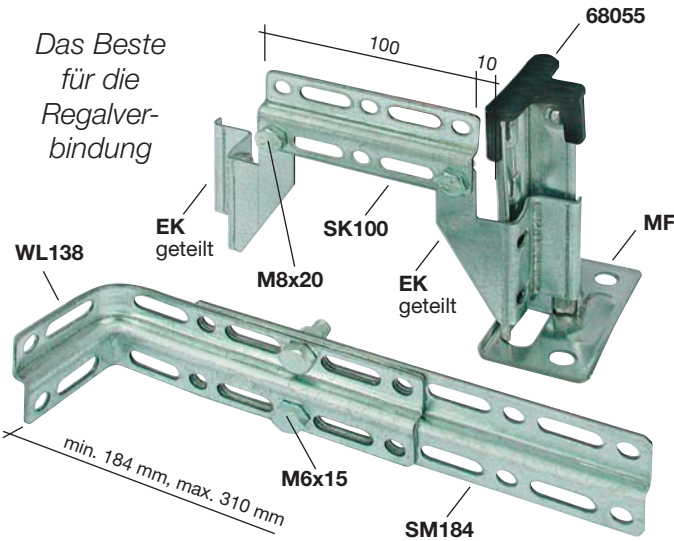

### Welche Längen sind machbar:

- 1 x WK050 / 1 x SK100 ergibt min. 100 mm, max. 140 mm
- 1 x WL138 / 1 x SM184 ergibt min. 184 mm, max. 310 mm
- 1 x WL138 / 1 x SL310 ergibt min. 310 mm, max. 430 mm

### Schiene

Bestell-Nr.	Länge	Fr./Stk.
S100	100	2.90
SM184	184	3.40
SL310	310	4.20

Viti 8x20 20 1.30  
 Schraube mit Stopfmutter

### Winkel

Bestell-Nr.	Länge	Fr./Stk.
WK050	50	3.20
WL138 links	138	4.20
WR138 rechts	138	4.20

Viti 8x20 20 1.30  
 Schraube mit Stopfmutter

## Träger und Traversen für Kleiderstangen

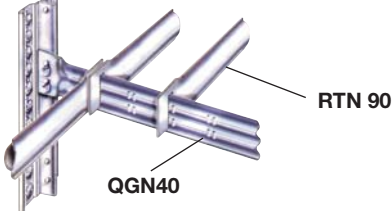

Bestell-Nr.	Artikel	Länge mm	Tragkraft pro Paar	Fr./Stk.
RTN90	67421	900	212 kg	4.20
RTN12	67424	1200	160 kg	5.50
RTN15	67427	1500	109 kg	12.30
RTN18	67430	1800	74 kg	17.-

Bestell-Nr.	Artikel	Länge mm	Anzahl Kerben	Fr./Stk.
QGN32	67821	320	3	1.30
QGN40	67822	400	5	1.60
QGN50	67823	500	7	2.-
QGN60	67824	600	9	2.40
QGN70	67825	700	11	2.70
QGN80	67826	800	13	3.10



## Aussteifungsprofile



Bestell-Nr.	Länge mm	Fr.
AL210101.95	900	14.90
AL210103.95	1200	18.20
AL210105.95	1500	21.40
AL210107.95	1800	24.70





**Rückwände H=12 mm für Einfach- und Doppelregale**

Bestell-Nr.	Artikel	Anzahl		Abmessung	Fr./Stk.
		BFR	BFRN		
RW4/15*	63510	4		1485 x 450	17.30
RW4/19	63513	6		1940 x 450	22.60
RW4/25	63516	8		2480 x 450	28.80
RW4/30*	63518	10		2980 x 450	34.70
RW6/15*	63001	6		1485 x 600	23.10
RW6/19	63004	8		1940 x 600	30.20
RW6/25	63007	10		2480 x 600	38.50
RW6/30*	63009	12		2980 x 600	46.20
RW9/15*	63501	8		1485 x 900	34.70
RW9/19	63504	10		1940 x 900	45.20
RW9/25	63507	12		2480 x 900	57.70
RW9/30*	63509	14		2980 x 900	69.40

Für Doppelregale empfehlen wir 2x EK zur Befestigung, Fr. 5.40/Stk.

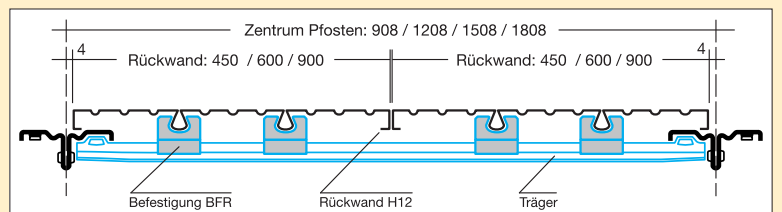
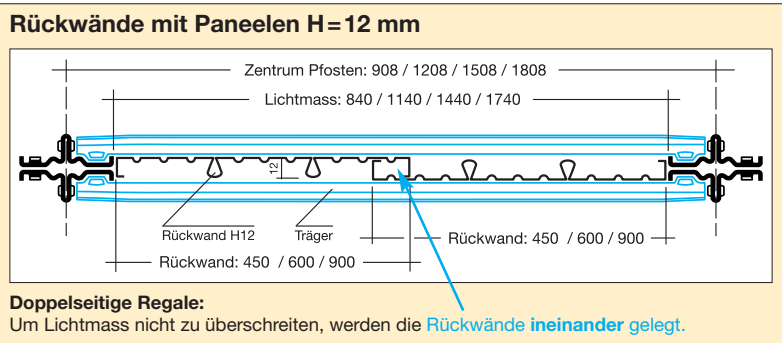

**Befestigung für Rück- und Seitenwände**

Bestell-Nr.	Fr./Stk.	Beschreibung
<b>BFR</b>	-90	Befestigung für Rückwand H = 12 mm
<b>BFS</b>	1.10	Befestigung für Seitenwand H = 25 mm
<b>BFRN</b>	1.10	Befestigung für Rückwand H = 25 mm

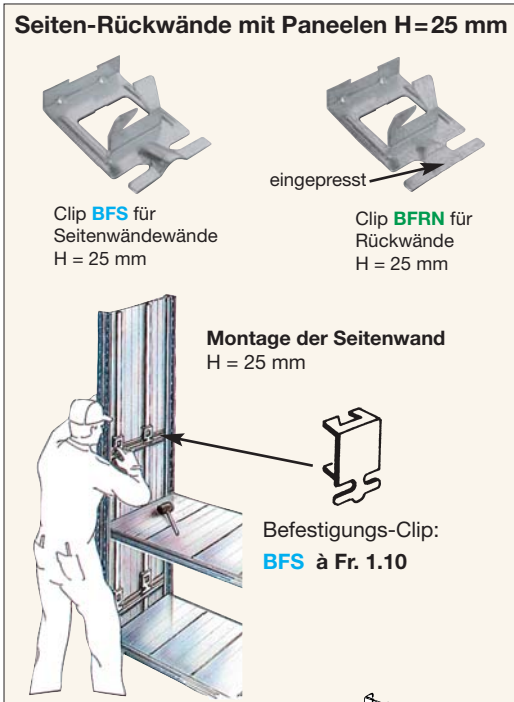
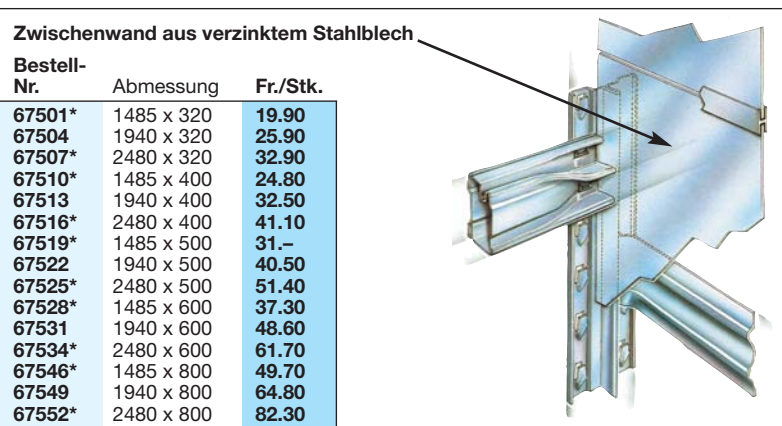
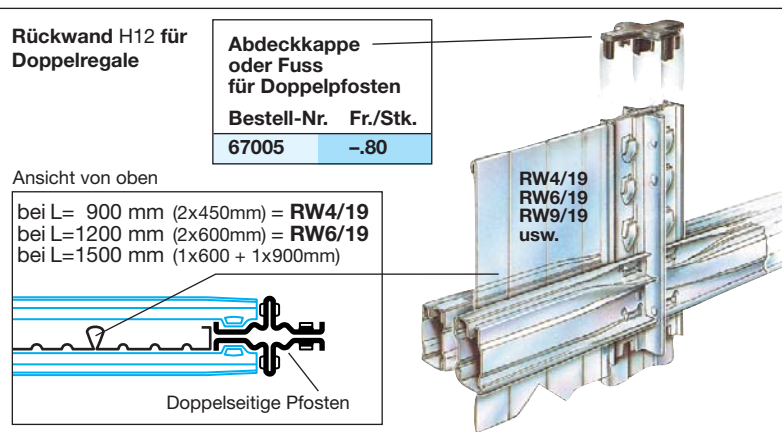

**Seitenwand und Rückwand Profil H = 25 mm für Einfachregale**

Bestell-Nr.	Artikel	Anzahl		Abmessung	Fr./Stk.
		BFS	BFRN		
SW2/15	62001	4	4	1485 x 200	18.90
SW2/19	62004	6	6	1940 x 200	24.70
SW2/25	62007	6	6	2480 x 200	31.30
SW3/15	62501	4	4	1485 x 300	25.50
SW3/19	62504	6	6	1940 x 300	33.20
SW3/25	62507	6	6	2480 x 300	42.20

**Abschlussprofile für Seitenwand aus Stahlprofil**

für Seitenwände Höhe 2480 mm Typ SW2/25 + Typ SW3/25

H Profil H=25 mm verzinkt

Bestell-Nr.	Bezeichnung	Länge	Fr./Stk.
67573	Abschlusselement	300 mm	2.80
67576	Abschlusselement	400 mm	3.60
67579	Abschlusselement	500 mm	4.40
67582	Abschlusselement	600 mm	5.25
67588	Abschlusselement	800 mm	6.85
67600	Mittelverbindung	300 mm	5.25
67603	Mittelverbindung	400 mm	6.85
67606	Mittelverbindung	500 mm	8.45
67609	Mittelverbindung	600 mm	10.10
67615	Mittelverbindung	800 mm	13.30
69800	U-Profil	4000 mm	a.A.
69803	H-Profil	4000 mm	a.A.

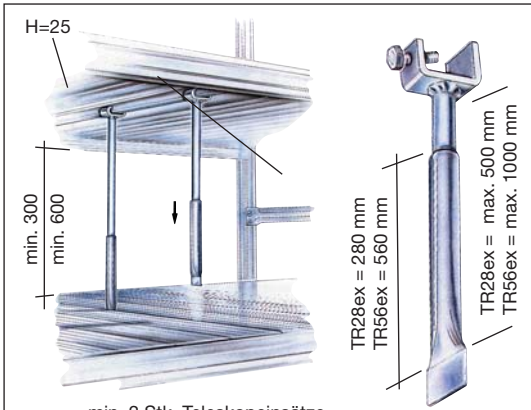

min. 2 Stk. Teleskopeinsätze pro Tablar, vorne und hinten

**Teleskop-Rohrprofil  $\varnothing$  18 mm**  
( besteht aus 2 Elementen TR..in + TR..ex )  
**zur Fachunterteilung für Rohre, Auspufftöpfe und andere Gegenstände**

Bestell-Nr.	Länge mm	Fr./Stk
TR28in	280	3.20
TR28ex	280	3.20
TR56in	560	5.10
TR56ex	560	5.10

Die Paneelen müssen aus Profilhöhe von H=25 sein

**Vollwandverkleidungen in Farbe oder Zinkorblech**

Die elegante Frontverkleidung



Vollwandverkleidungs-Farben:

Elfenbein RAL 1015	Anthrazitgrau RAL 7016
Kieselgrau RAL 7032	Lichtblau NCS 1060
Lichtgrau RAL 7035	Taubenblau NCS 4040
Silbergrau RAL 7001	Türkis RAL 5018

**Seitenwand pulverbeschichtet blau RAL 5010**

Bestell-Nr.	Lackierung	Abmessung	Fr./Stk.
LW33-19*	blau RAL 5010	330 x 1972	117.-
LW41-19*	blau RAL 5010	410 x 1972	123.-
LW51-19	blau RAL 5010	510 x 1972	134.-
LW61-19*	blau RAL 5010	610 x 1972	139.-
LW81-19*	blau RAL 5010	810 x 1972	148.-

**Seitenwand Zinkorblech**

Bestell-Nr.	Ausführung	Abmessung	Fr./Stk.
ZW33-19	zinkor	330 x 1972	51.-
ZW41-19	zinkor	410 x 1972	58.-
ZW51-19*	zinkor	510 x 1972	68.-
ZW61-19*	zinkor	610 x 1972	78.-
ZW81-19*	zinkor	810 x 1972	91.-

**Schubladenauszüge, aus sensimirverzinktem Stahlblech, bitte Schubladen-Trennwände extra bestellen!**



Die neuen Schubladenauszüge passen ideal ins Regalsystem

Robuste Schublade mit Kugellagern und Vollauszug, Tiefen und Quertrennwände haben einen Steckraster von 50 mm!

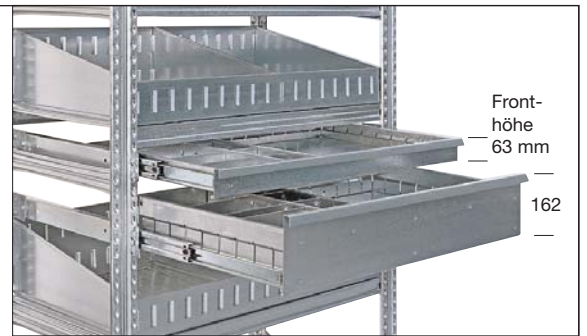

**Schubladen-Element**

inkl. Befestigungsmaterial

Für Tablargröße mm	Schubl. Höhe mm	Bestell-Nr.	Breite aussen	Tiefe aussen	Trennw. Tiefe mm	Gewicht Kg	Fr./Stk.
900 x 400	63 mm	67830	827	378	339	7.800	149.60
900 x 500	63 mm	67831	827	478	439	9.300	168.90
900 x 600	63 mm	67832*	827	578	539	10.700	187.70
1200 x 400	63 mm	67833	1127	378	339	9.400	162.70
1200 x 500	63 mm	67834	1127	478	439	11.100	184.20
1200 x 600	63 mm	67835*	1127	578	539	12.800	205.10
900 x 400	162 mm	67836	827	378	339	10.500	166.70
900 x 500	162 mm	67837	827	478	439	12.100	187.-
900 x 600	162 mm	67838*	827	578	539	13.600	206.70
1200 x 400	162 mm	67839	1127	378	339	12.600	184.90
1200 x 500	162 mm	67840	1127	478	439	14.500	207.40
1200 x 600	162 mm	67841*	1127	578	539	16.300	229.30

**Quer-Trennwände**

Für Schubl. Höhe mm	Trennw. Breite mm	Trennw. Höhe mm	Stückgewicht Kg	Bestell-Nr.	Fr./Stk.
63	47	45	0.014	67845B	1.40
162	47	115	0.033	67845A	2.10
63	95	45	0.028	67846B	1.80
162	95	115	0.067	67846A	2.50
63	149	45	0.043	67847B	2.10
162	149	115	0.100	67847A	2.90
63	195	45	0.057	67848B	2.50
162	195	115	0.134	67848A	3.20
63	294	45	0.085	67849B	3.20
162	294	115	0.201	67849A	4.30
63	393	45	0.114	67850B	3.90
162	393	115	0.268	67850A	5.-

**Tiefen-Trennwände geschlitzt**

Für Tablar Tiefe mm	Für Schubl. Höhe mm	Trennw. Höhe mm	Trennw. Tiefe mm	Stück-Gewicht Kg	Bestell-Nr.	Fr./Stk.
400	63	48	339	0.200	67842B	6.40
500	63	48	439	0.250	67843B	7.10
600	63	48	539	0.310	67844B*	7.90
400	162	120	339	0.440	67842A	8.20
500	162	120	439	0.560	67843A	9.50
600	162	120	539	0.690	67844A*	10.70

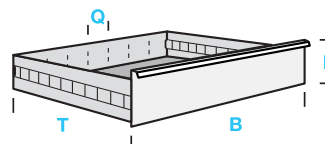
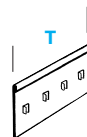

## Bühnenmontage ohne Schrauben

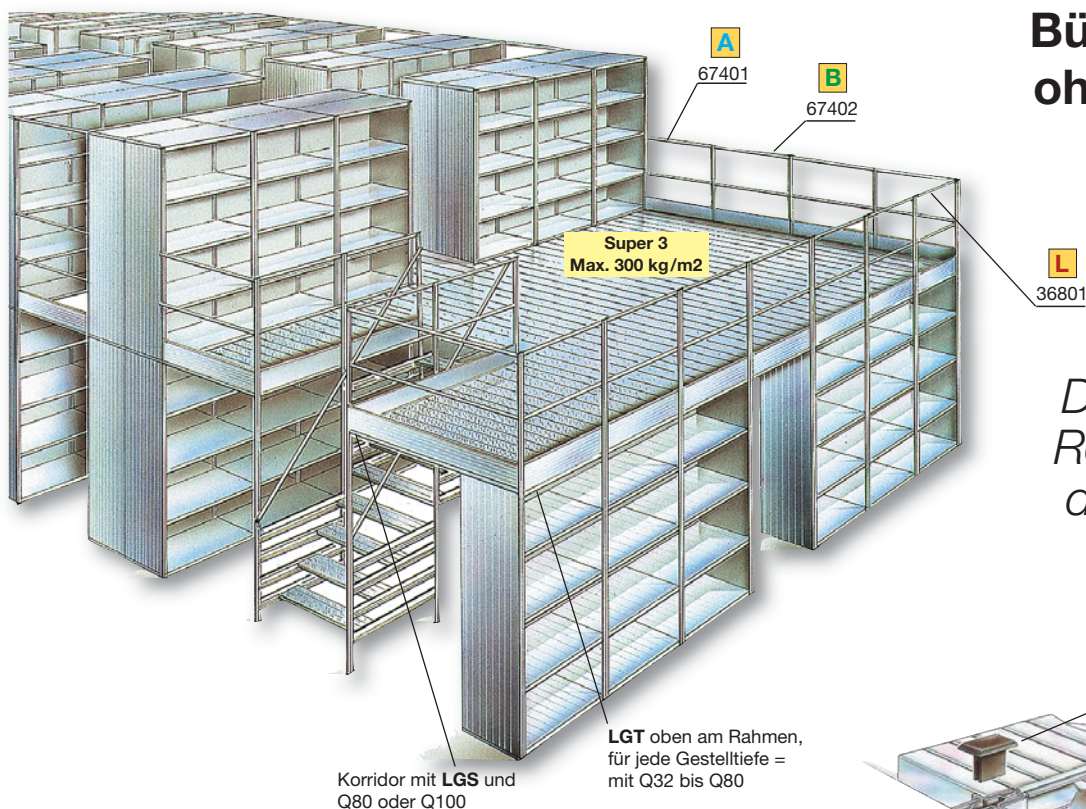

Die schnellste Regalmontage die es je gab.

P.V.C-Stöpsel für Regalbühnen	
Artikel	Fr./Stk.
68058	-.70

LGT oben am Rahmen, für jede Gestelltiefe = mit Q32 bis Q80

Korridor mit LGS und Q80 oder Q100

## Perfekte Gang-Konstruktion

Laufgang-Träger H = 58 Innenliegend B					
Bestell-Nr.	Artikel	Länge	zusätzl. Querver.	Tragkraft pro Paar	Fr./Stk.
LGT90	67320	900	0	1000 kg	13.30
LGT12	67322	1200	1	750 kg	17.70
LGT15	67324	1500	1	600 kg	22.10

Querverbinder für Laufgangträger LGT nach Mass des Korridors Innenliegend B + Aussenliegend A Berechnung Nenntiefe minus 10 mm		
Bestell-Nr.		Fr. per Meter
99044	Q nach Mass des Kunden	6.40

Ab Laufgangträger LGT12 braucht man 1 x 99044

Laufgang-Schiene H = 58 Korridor A aussenliegend Orig. Länge 6.20 m					
Bestell-Nr.	Artikel	Art	LGS Länge Meter	Antidröhnband	Fr./Stk.
LGS	67015	Laufgangsschiene	6.20	67021	82.90
LGS	67015	Laufgangsschiene	1.00		13.40
Antidröhn	67021	Antidröhnband	1.00		4.80

Gangpaneele: B=300xH=58x1.5 mm Tragfähigkeit 750 kg/m² Spannweite von 800 mm und gleichmässig verteilter Last. immer Traversen-Nennmass angeben!			
Artikel	Ausführung	Gang	Fr. Lfm.
69731	gerippt	B innenliegend	35.-
69734	gerippt	A Korridor	35.-
69740	geloht	B innenliegend	35.-
69743	geloht	A Korridor	35.-
69749	glatt	B innenliegend	35.-
69752	glatt	A Korridor	35.-

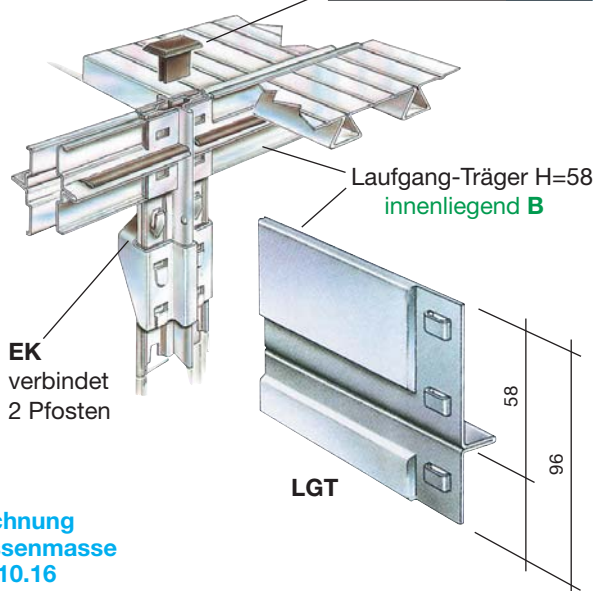

Für die Berechnung der genauen Aussenmasse siehe Blatt 10.16 "Gestell-Masse"

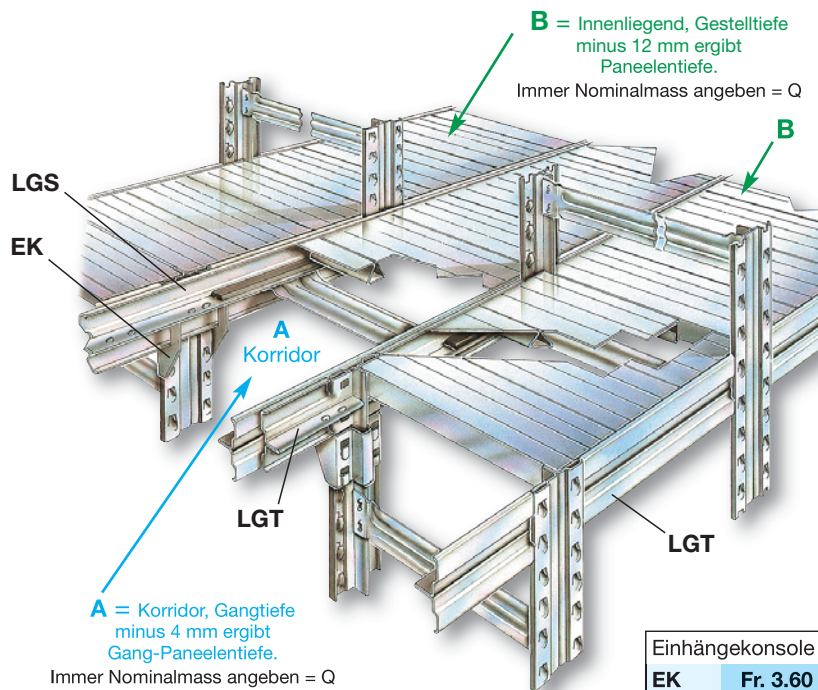



## Geländerrohr - Anwendung

### Geländerrohr abgewinkelt:

#### Spezial = Korridor A

aussenliegende Bühnen

Ovalrohr H=40/B20 mm

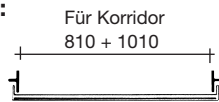

Bestell-Nr.	für Korridor	Artikel	für Querv.	Distanz zu Pfostenfront	Fr./Stk.
GaSa80A	A	67401	Q80	810	5.30
GaSa10A	A	67401	Q100	1010	6.50

### Gestellverbinder abgewinkelt

z.B. bei Pneu-Doppelregal

Ovalrohr H=40/B20 mm

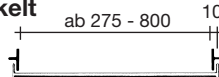

Bestell-Nr.	wie für Korridor	Artikel	für Querv.	Distanz zu Pfostenfront	Fr./Stk.
Ga275*	A	67400	keine	275	4.-
Ga320*	A	67400	keine	300	5.50
Ga420*	A	67400	keine	400	7.-
Ga520*	A	67400	keine	500	8.50
Ga620*	A	67400	keine	600	10.-
Ga720*	A	67400	keine	700	11.50
Ga820*	A	67400	keine	800	13.-

### Geländerrohr abgewinkelt:

#### Spezial

innenliegende Rahmen

Ovalrohr H=40/B20 mm

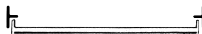

Bestell-Nr.	für Korridor	Artikel	für Querv.	Gestelltiefe mm	Fr./Stk.
GaSi32B*	B	67402	Q32	320	2.-
GaSi40B*	B	67402	Q40	400	2.60
GaSi50B*	B	67402	Q50	500	3.20
GaSi60B*	B	67402	Q60	600	3.90
GaSi70B*	B	67402	Q70	700	4.50
GaSi80B*	B	67402	Q80	800	5.10

### Längsträger gerade

für Pneuregale als Aussenträger

Ovalrohr H=45/B20 mm



Bestell-Nr.	wie bei Korridor	Artikel	max. Tragkraft	Länge mm	Fr./Stk.
LT90	L	36801	295 kg/Stk.	900	8.20
LT12	L	36804	200 kg/Stk.	1200	11.-
LT15	L	36807	130 kg/Stk.	1500	13.80
LT18	L	36810	90 kg/Stk.	1800	16.50



abgewinkelt,  
Bestell-Nr. GaSa

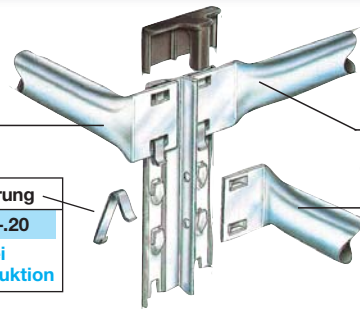

gerade,  
Bestell-Nr. LT

Aushängesicherung

67016 -20  
ist Vorschrift bei  
Geländerkonstruktion

abgewinkelt,  
Bestell-Nr. GaSi

## Bühnenabschluss

Sockelleisten und Geländerrohre werden aus den oben aufgelisteten Artikeln zusammengestellt.

### Es gibt 2 Varianten von Längen:

**Korridor A** = benötigt das Gangbreitenmass

**Innenliegend B** = benötigt das Rahmentiefenmass

Die genauen Rohrlängen werden bei der Detailplanung berechnet.



Teilansicht einer  
Bühnenkonstruktion



## Tablareinteilung für Ordner:

1 voller Ordner ca. 4 kg

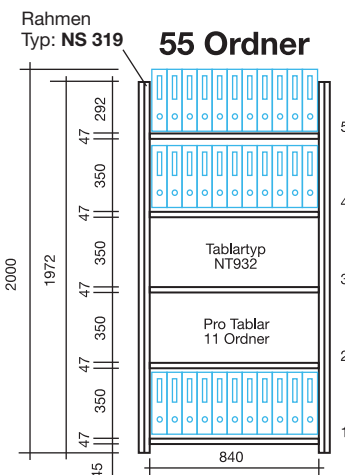

900mm = 11 Ordner/Tablar  
1200mm = 15 Ordner/Tablar  
1500mm = 19 Ordner/Tablar

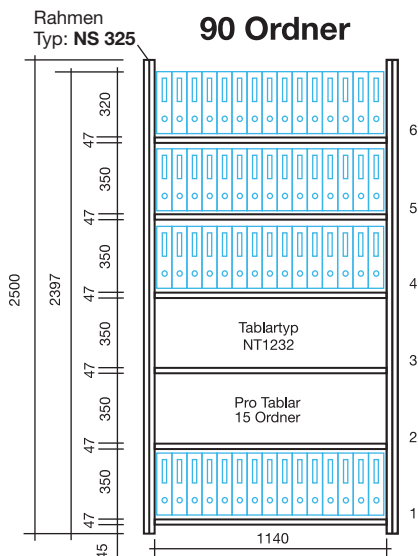

## Maximale Lagerwanneneinteilung

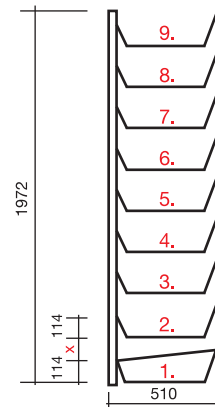

9 Schalen mit 5er Lochabstand ergibt Durchgriffhöhe ca. 12 cm = X  
10 Schalen mit 4er Lochabstand ergibt Durchgriffhöhe ca. 10 cm = X

Mitteltrennwand bei Doppel-Regalreihen in Farbe weiss! **Egger-Dünnschanplatten 5 mm / Typ: HW911**, folienbeschichtet weiss. Original Plattengröße: 2800 x 2100 x 5 mm

Für Träger	Zuschnitt-Mass	Zuschnitt-Mass ( bei Einhängekonsole )	Zuschnitt-Mass ( mit BFR + EK ) ( auf Wagen ) ↓ ( auf Träger )	Fr./Stk.
NL90	1970 x 833 mm	1970 x 825 mm ( Typ EK )	1930 x 825 mm	a.A
NL12	1970 x 1133 mm	1970 x 1125 mm ( Typ EK )	1930 x 1125 mm	a.A



### Sichtlagerkasten, grau

Bestell-Nr.	Tiefe x Breite x Höhe	Fr./Stk.
Bull 4	345x205x164	a.A

Hängeregister-Auszug, passt auf S1+2+3 bestehend, aus 2 Vollauszüge

Bestell-Nr.	Abmessung, mm	Fr./Stk.
HR090	Auszug wie Bild, L= 900	165.-
HR120	Auszug 3 reihig, L=1200	185.-
HR150	Auszug 3 reihig, L=1500	199.-

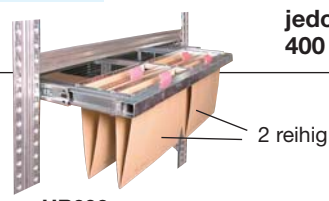

jedoch nur in Tiefe 400 mm erhältlich

HR090

Doppelflügeltüre, passt auf Super 1+2+3 Mit Griff Schloss und 2 Schlüssel

Bestell-Nr.	Abmessung	Fr./Stk.
68201	905x1870x50 mm	665.-
68204	1205x1870x50 mm	799.20
68207	1505x1870x50 mm	875.90
68210	905x2370x50 mm	703.30
68213	1205x2370x50 mm	875.90
68216	1505x2370x50 mm	944.-

### Montagediagramm für Rahmen Super 1:

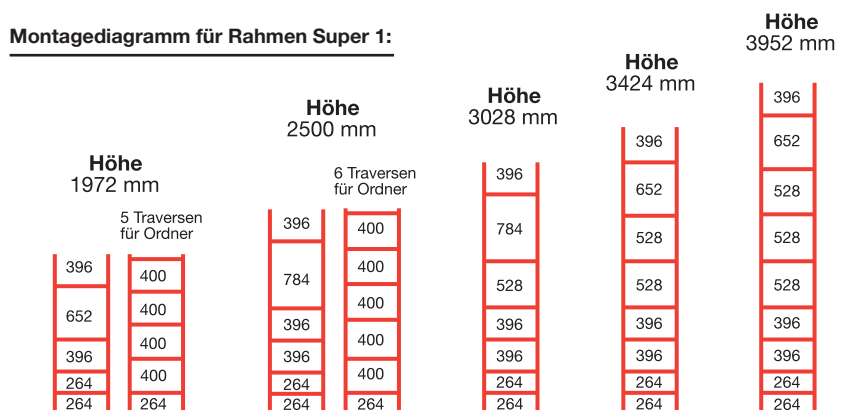



Die Befestigungs-Clips sind einfach zu montieren.

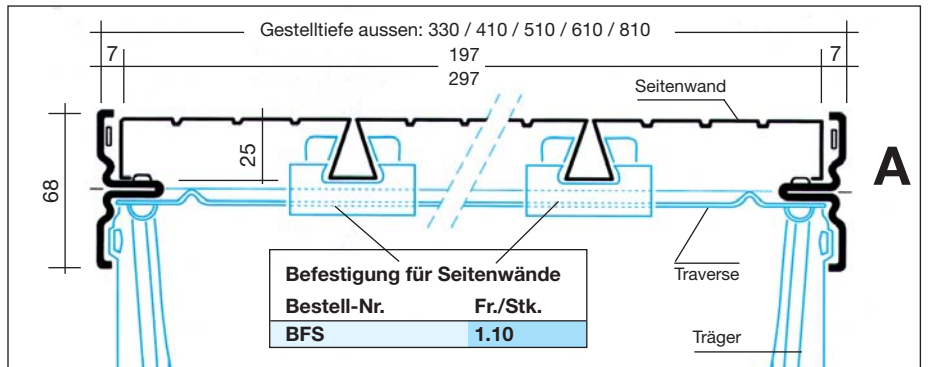

Information über die Montage von Seitenwänden. Dargestellt eine Seitenwand mit Profilierung 25 mm. Bestell-Nr. und Preise der Seitenwände, siehe Blatt 10.11

Planung einer Anlage:

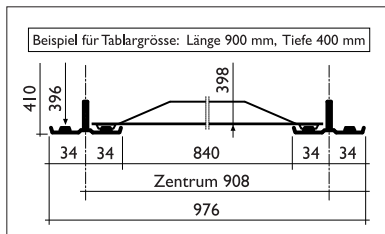

Detailmasse für Tablar MT940

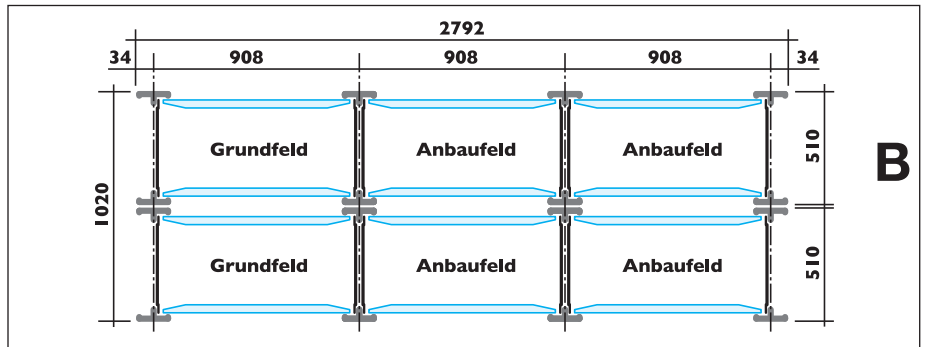

Vermasste Doppelregalreihe zum Definieren der Aussenmasse. Dieses einfache Beispiel zeigt den Hergang einer Planung für Wagen von Verschiebeanlagen! Die Feldlängen sind wichtig für die Produktion der Wagen, damit ein Stützprofil am Wagen für die inneren Rahmen montiert werden kann.

[Wagenpreise und Zeichnung auf Blatt 10.18](#)

Einfachste Montage der Rahmen und Regalböden, schraubenlos

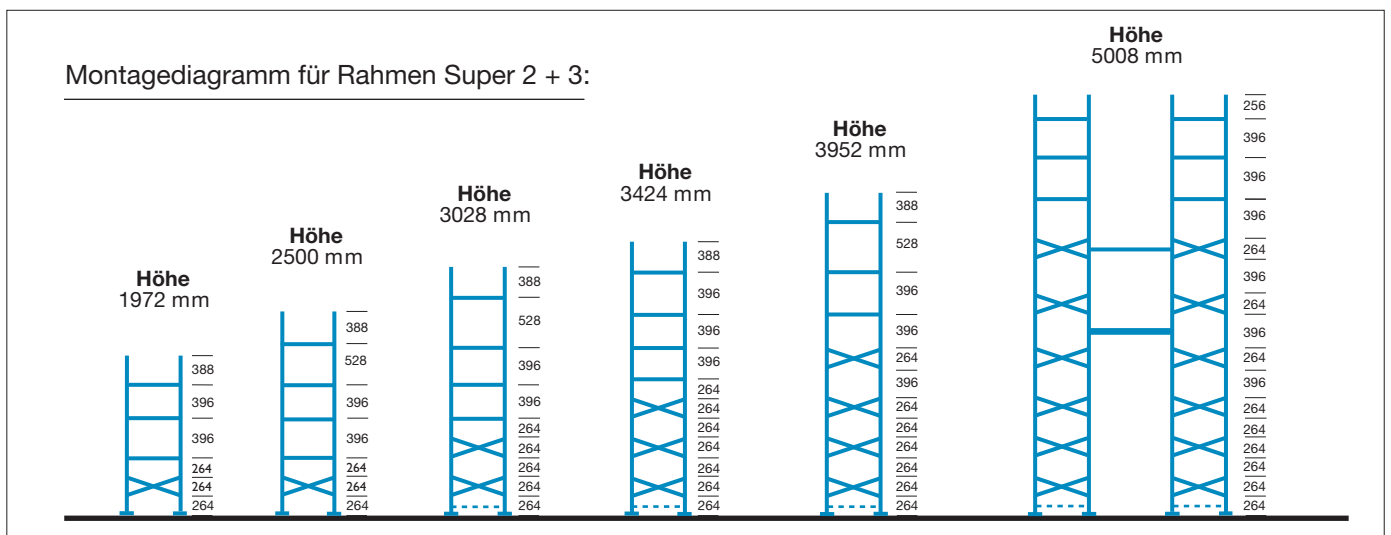
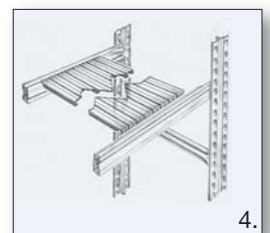
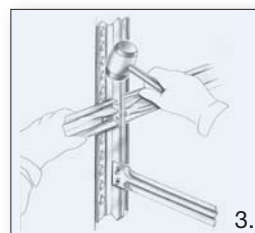
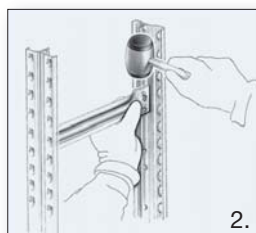

Mit Stern \* gekennzeichnete Artikel sind nicht ab Lager lieferbar.



Verschiebe-Anlage mit Metallsystem-Regalen.

Schienenprofil  
40 x 20 mm



Die Wagen werden  
nach Regal-Aussenmassen  
produziert

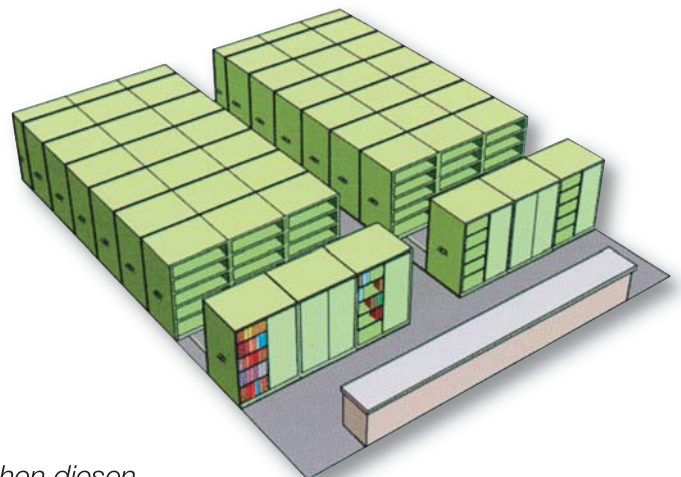
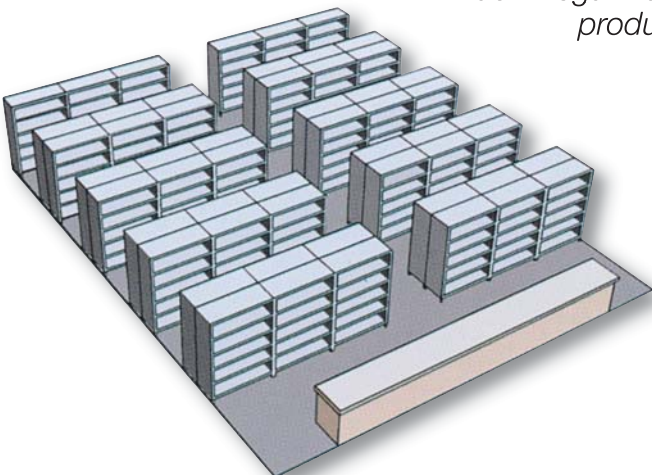

Der Unterschied zwischen diesen  
beiden Lösungen: = 80% mehr Lagerfläche.

## Schienen für Handhub

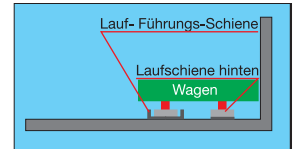

Schienen-Typ **LF2H**  
Fr. 200.- per Lfm

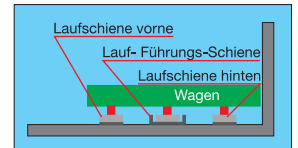

Schienen-Typ **LF3H**  
Fr. 260.- per Lfm

## Schienen für Kurbelantrieb

Pro Kurbelumdrehung verschiebt  
sich der Wagen um 17 cm

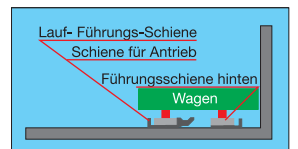

Schienen-Typ **LF2** mit Kette  
Fr. 230.- per Lfm

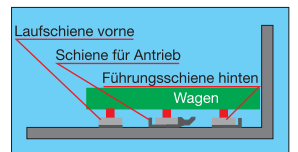

Schienen-Typ **LF3** mit Kette  
Fr. 280.- per Lfm

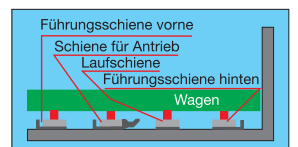

Schienen-Typ **LF4** mit Kette  
Fr. 330.- per Lfm

Die Preise verstehen sich ohne  
Nivellierkosten und Material  
Lieferfrist ca. 4 Wochen



Die Wagen werden nach Regal-Aussenmassen produziert!  
Lieferfrist ca. 6 Wochen

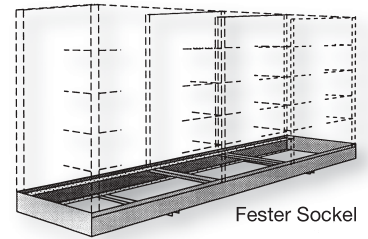

Fester Sockel

Aufpreis pro Wagen für elektr. Antrieb je nach Wagenlänge ca. Fr. 1800.- bis 2500.-

Dreieckleiste Hemlok 20 x 20 mm  
Preis pro lfm. Fr. 2.50

Frontabschluss nach Mass!

Bodenplatten aus Decorspanplatten 19 mm

Bei Zwischenmassen den Preis der nächst grösseren Dimension verwenden

**Wagen mit Kurbelantrieb:** Nutzlast 1000 kg per m, Untersetzung 1:3 mit Bodenkette, pro Wagen max. 9 Meter Länge und max. 30 Tonnen, mit Antrieb 1:3  
Bei Antrieb mit 1:6 mit grossem Handrad max. 60 Tonnen, siehe Bild Blatt 15.1

Wagenlänge in mm	Wagenbreite bis										Schienen Typ
	500	600	700	800	900	1000	1100	1200	1300	1400	
2000	1054.-	1068.-	1084.-	1099.-	1115.-	1130.-	1145.-	1161.-	1175.-	1190.-	LF2
2500	1077.-	1092.-	1107.-	1122.-	1138.-	1152.-	1168.-	1184.-	1198.-	1213.-	LF2
3000	1105.-	1130.-	1156.-	1181.-	1207.-	1232.-	1258.-	1282.-	1308.-	1334.-	LF2
3500	1263.-	1288.-	1314.-	1339.-	1365.-	1390.-	1416.-	1441.-	1467.-	1493.-	LF3
4000	1342.-	1367.-	1393.-	1418.-	1444.-	1469.-	1495.-	1520.-	1650.-	1676.-	LF3
4500	1476.-	1502.-	1527.-	1553.-	1578.-	1604.-	1629.-	1655.-	1680.-	1705.-	LF3
5000	1616.-	1657.-	1667.-	1693.-	1718.-	1744.-	1769.-	1795.-	1820.-	1845.-	LF3
5500	1688.-	1713.-	1739.-	1764.-	1790.-	1815.-	1841.-	1866.-	1892.-	1918.-	LF3
6000	1759.-	1785.-	1810.-	1836.-	1861.-	1887.-	1912.-	1938.-	1963.-	1988.-	LF3

Schienenpreis pro Laufmeter, Typ: LF2 = Fr. 242.- Typ: LF3 = Fr. 310.- Typ: LF4 = Fr. 367.-

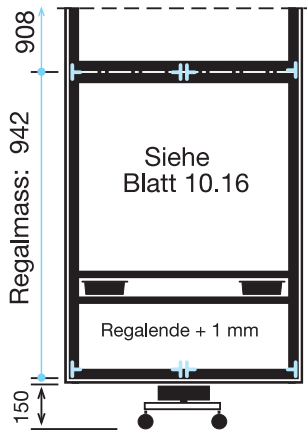

**Wagen für Handschub:** Ohne Schubkasten und Handgriff, Nutzlast 1000 kg per m

Wagenlänge in mm	Wagenbreite bis										Schienen Typ
	500	600	700	800	900	1000	1100	1200	1300	1400	
1000	513.-	527.-	542.-	555.-	568.-	580.-	595.-	606.-	621.-	636.-	LF2H
1500	531.-	544.-	557.-	571.-	583.-	597.-	609.-	623.-	638.-	652.-	LF2H
2000	590.-	604.-	616.-	630.-	643.-	656.-	671.-	683.-	698.-	712.-	LF2H
2500	612.-	626.-	640.-	652.-	667.-	678.-	693.-	704.-	719.-	733.-	LF2H
3000	645.-	660.-	671.-	686.-	700.-	712.-	726.-	739.-	752.-	767.-	LF2H
3500	704.-	728.-	750.-	772.-	796.-	818.-	838.-	862.-	884.-	908.-	LF3H
4000	798.-	822.-	846.-	870.-	894.-	920.-	943.-	967.-	994.-	1018.-	LF3H
4500	872.-	899.-	925.-	954.-	980.-	1006.-	1033.-	1059.-	1085.-	1111.-	LF3H
5000	954.-	987.-	1020.-	1052.-	1085.-	1118.-	1152.-	1186.-	1219.-	1252.-	LF3H

Schienenpreis pro Laufmeter, Typ: LF2H = Fr. 220.- Typ: LF3H = Fr. 295.-



**Feste Sockel** Nutzlast 1000 kg per m

Sockellänge in mm	Sockelbreite bis										
	300	400	500	600	700	800	900	1000	1100	1200	1300
1000	260.-	267.-	272.-	279.-	286.-	293.-	305.-	310.-	315.-	322.-	330.-
1500	286.-	293.-	299.-	306.-	313.-	320.-	328.-	322.-	341.-	348.-	356.-
2000	315.-	322.-	330.-	337.-	341.-	348.-	356.-	363.-	370.-	378.-	385.-
2500	346.-	356.-	365.-	372.-	380.-	389.-	398.-	406.-	416.-	425.-	435.-
3000	374.-	387.-	399.-	409.-	420.-	430.-	442.-	454.-	466.-	475.-	485.-
3500	418.-	430.-	440.-	451.-	461.-	473.-	485.-	494.-	504.-	514.-	523.-
4000	454.-	466.-	481.-	494.-	507.-	521.-	533.-	547.-	559.-	571.-	580.-
4500	485.-	497.-	511.-	525.-	538.-	552.-	564.-	578.-	590.-	602.-	614.-
5000	556.-	576.-	593.-	612.-	628.-	648.-	665.-	683.-	700.-	720.-	738.-

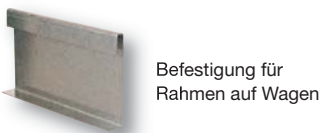

Befestigung für Rahmen auf Wagen

Pos.	Zubehör:	Fr./Stk.
A	Untersetzungsgetriebe 1:6	164.-
B	Schubkasten mit Handgriff schwarz	146.-
C	Handgriff schwarz	55.-
D	Wagenteilung pro Stoss, ab Wagenlänge 3.5 m	85.-
E	Endanschläge aufgesetzt	35.-
F	Endanschläge versenkt	35.-
G	Zentralverschluss, mit 1 Stück Kabazylinder	320.-
H	Gangverschluss, mit Klinke, 1 Stück Kabazylinder	690.-
I	Gummiabdichtung unmontiert pro lfm	a.A.
K	Mehrpreis für zusätzliches Fahrwerk	158.-
L	Schiffmaterial pro Kg	20.-
M	Befestigung Rahmen und Wagen für: S1 / S2 / S3	15.-
N	Wagen mit Kippsicherung, Aufpreis pro Wagen	110.-

**Der Nivelliereisen-Satz à Fr. 12.- enthält:**

- 1 Nivelliereisen
- 2 Gewindestangen
- 4 Muttern
- 2 Dübel

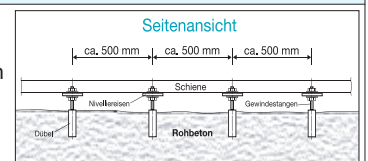

- Bitte beachten Sie, dass die Schiene ungebohrt sein muss, wenn sie untergossen wird.
  - Alle 50 cm benötigt man 1 Nivelliereisen für das Nivellieren der Schiene, Fr. 8.- inkl. Bolzen + Anker
- Technische Informationen siehe Blatt 15.3



Festes Grundregal



### Kundenräder-Regal, ohne Wagen, wie Bild rechts Grundregal, fest auf Boden gestellt, besteht aus:

Stk.	Bestell-Nr.	Artikel	Masse mm	Fr./Stk.	Total
2	RKA2504*	Rahmen RAL 5010	H=2488 x T=408 mm	121.40	242.80
6	RTEB25*	Rohrträger RAL 3000	L=2500 / Rohr 1 1/4"	79.-	474.-
12	SBE*	Sicherungsbolzen		-50	6.-
Grundregal wie Zeichnung unten: Bestell-Nr. KR625422					<b>722.80</b>

### Rohrträger, lackiert

jede Länge bis 2500 mm ist machbar

Anzahl Räder	6	8	11
Trägerlänge	1400 mm	2050 mm	2500 mm
Bestell-Nr.	RTEB14	RTEB20*	RTEB25*
Fr./Stk.	58.-	68.-	79.-

Ideallänge 2050 mm, entspricht 2 Kunden-Radsätze

### Kundenräder-Regal, ohne Wagen, wie Bild rechts Anbauregal, fest auf Boden gestellt, besteht aus:

Stk.	Bestell-Nr.	Artikel	Masse mm	Fr./Stk.	Total
1	RKA2504*	Rahmen RAL 5010	H=2488 x T=408 mm	121.40	121.40
6	RTEB25*	Rohrträger RAL 3000	L=2500 / Rohr 1 1/4"	79.-	474.-
12	SBE*	Sicherungsbolzen		-50	6.-
Anbauregal wie Zeichnung unten: Bestell-Nr. KR625421					<b>601.40</b>

### Standardfarben:

	RAL 1004 Goldgelb
	RAL 2004 Orange
	RAL 3000 Feuerrot
	RAL 5010 Enzianblau
	RAL 6029 Minzgrün
	RAL 7000 Fehgrau

## Unsere Planungsarbeit

Trägerlänge 2500 mm = Rohrschnittmass 2504 mm

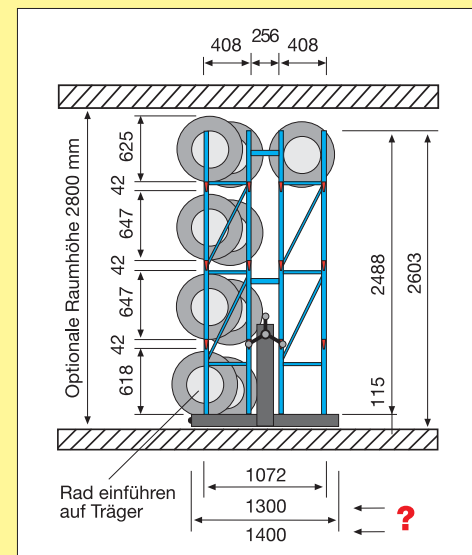
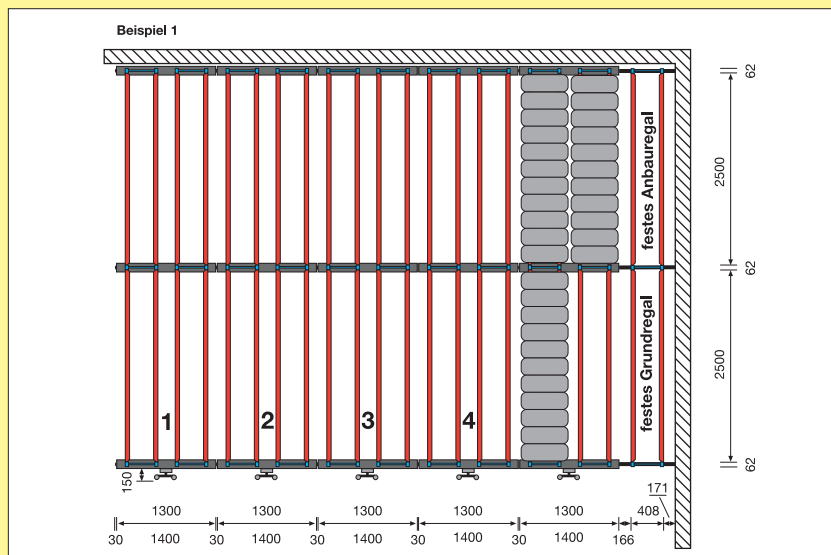

Die Frage: ? bis 15 Zollräder, Ø 620 mm = 1300 mm / ab 16 Zollräder, Ø 620 mm = 1400 mm Wagenbreite

# Pneu- und Räderregal verzinkt: Super 2

10.20

Tiefe 410

## Pneuregal für Räder bis Grösse 15 Zoll, Rad Ø bis 620 mm

Die günstigste Möglichkeit zum Einlagern Ihrer Räder.

Ein **Grundregal** besteht aus:

Stk.	Bestell-Nr.	Artikel	Masse mm	Fr./Stk.	Total
2	<b>MSX419</b>	Rahmen H=1972 x T=410		<b>33.60</b>	<b>67.20</b>
4	<b>68055</b>	Abdeckkappen aus Kunststoff		-0.70	2.80
4	<b>MF</b>	Metallfüsse		1.90	7.60
6	<b>SL12</b>	Längsträger L=1200 x H=47		6.10	36.60
12	<b>67013</b>	Trägersicherungen aus Stahl		-0.20	2.40

Grundregal, wie abgebildet: Bestell-Nr. **PN312412** **116.60**

**Beachten Sie:** Es werden die gleichen Träger wie für die Fachböden verwendet



## Pneuregal für Räder bis Grösse 15 Zoll, Rad Ø bis 620 mm

Die günstigste Möglichkeit zum Einlagern Ihrer Räder.

Ein **Anbauregal** besteht aus:

Stk.	Bestell-Nr.	Artikel	Masse mm	Fr./Stk.	Total
1	<b>MSX419</b>	Rahmen H=1972 x T=410		<b>33.60</b>	<b>33.60</b>
2	<b>68055</b>	Abdeckkappen aus Kunststoff		-0.70	1.40
2	<b>MF</b>	Metallfüsse		1.90	3.80
6	<b>SL12</b>	Längsträger L=1200 x H=47		6.10	36.60
12	<b>67013</b>	Trägersicherungen aus Stahl		-0.20	2.40

Anbauregal, wie abgebildet: Bestell-Nr. **PN312411** **77.80**

**Beachten Sie:** Es werden die gleichen Träger wie für die Fachböden verwendet

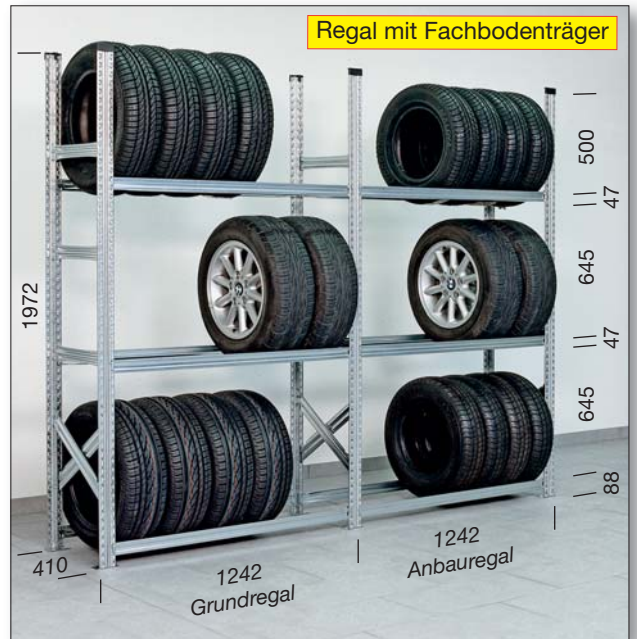
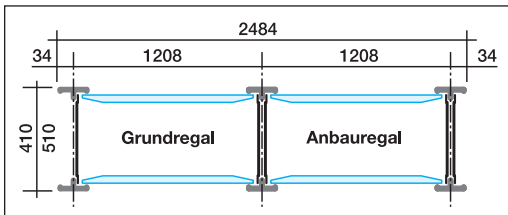

Tiefe 510

## Pneuregal für Räder ab Grösse 15 Zoll, Rad Ø ab 620 mm

Die günstigste Möglichkeit zum Einlagern Ihrer Reifen.

Ein **Grundregal** besteht aus:

Stk.	Bestell-Nr.	Artikel	Masse mm	Fr./Stk.	Total
2	<b>MSX525</b>	Rahmen H=2500 x T=510		<b>43.60</b>	<b>87.20</b>
4	<b>68055</b>	Abdeckkappen aus Kunststoff		-0.70	2.80
4	<b>MF</b>	Metallfüsse		1.90	7.60
6	<b>LT12</b>	Längsträger L=1200 x H=45		11.-	66.-
12	<b>67013</b>	Trägersicherungen aus Stahl		-0.20	2.40

Grundregal, wie abgebildet: Bestell-Nr. **PNLT312522** **166.-**

**Beachten Sie:** Es werden Spezialträger aus Ovalrohr verwendet



Tiefe 510

## Pneuregal für Räder ab Grösse 15 Zoll, Rad Ø ab 620 mm

Die günstigste Möglichkeit zum Einlagern Ihrer Reifen.

Ein **Anbauregal** besteht aus:

Stk.	Bestell-Nr.	Artikel	Masse mm	Fr./Stk.	Total
1	<b>MSX525</b>	Rahmen H=2500 x T=510		<b>43.60</b>	<b>43.60</b>
2	<b>68055</b>	Abdeckkappen aus Kunststoff		-0.70	1.40
2	<b>MF</b>	Metallfüsse		1.90	3.80
6	<b>LT12</b>	Längsträger L=1200 x H=45		11.-	66.-
12	<b>67013</b>	Trägersicherungen aus Stahl		-0.20	2.40

Anbauregal, wie abgebildet: Bestell-Nr. **PNLT312521** **117.20**

**Beachten Sie:** Es werden Spezialträger aus Ovalrohr verwendet



*Wir planen Ihnen die gewünschte Regalanlage*

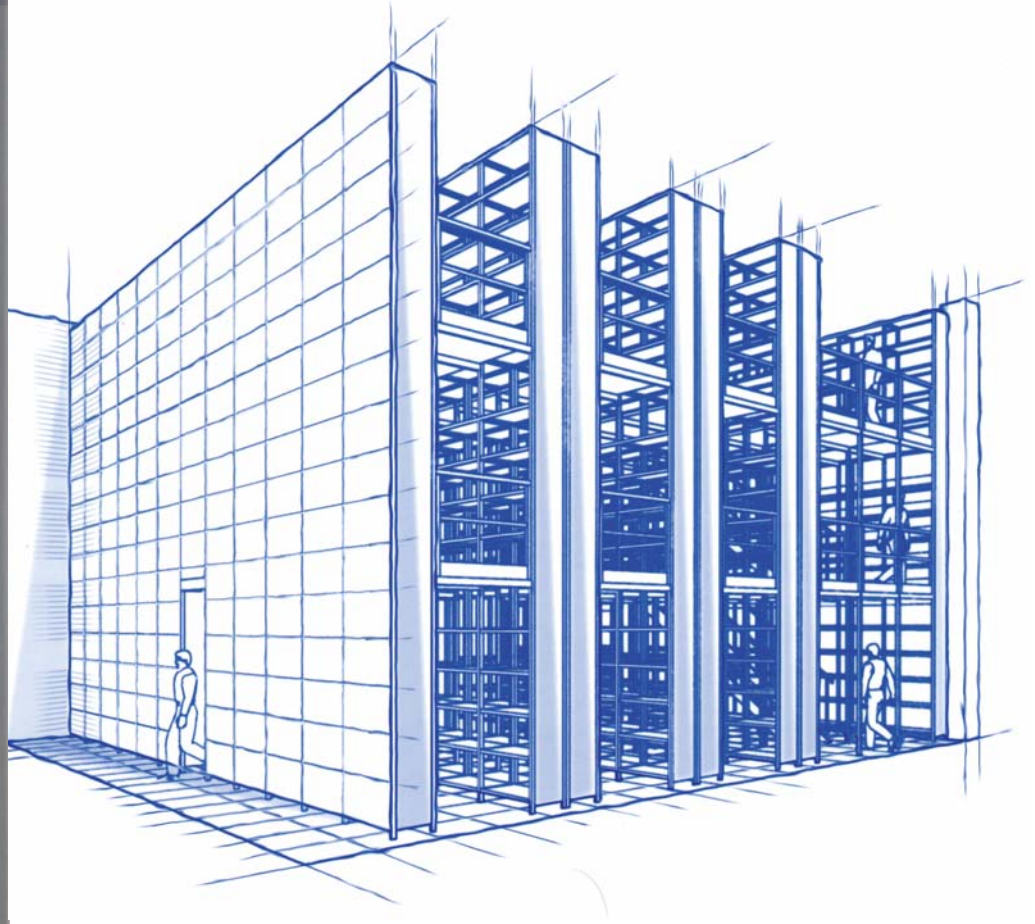





*Archiv-Schieberegale schaffen Raum und bieten ein perfektes Handling.*









# Grund- und Anbauelemente mit Kunststofffüßen

# 11.2

<b>La Fortezza</b>			Tabl. Preis einzel: inkl. Trav.	Grundfeld 		Anbaufeld 		Grundfeld 		Anbaufeld 	
Tablarmasse: Länge Tiefe mm mm kg	4 Tablare Höhe 2000 mm			Bestell-Nr.	Preis	Bestell-Nr.	Preis	Bestell-Nr.	Preis	Bestell-Nr.	Preis
770 300 150	19.-	L4773202	195.60	L4773201	139.80	L5773202	216.60	L5773201	180.60		
770 350 140	20.-	L47735202	202.80	L47735201	145.40	L57735202	224.80	L57735201	167.40		
770 400 135	21.-	L4774202	210.-	L4774201	151.-	L5774202	233.-	L5774201	174.-		
770 500 130	24.50	L4775202*	227.20	L4775201*	166.60	L5775202*	253.70	L5775201*	193.10		
870 300 135	20.-	L4873202	199.60	L4873201	143.80	L5873202	221.60	L5873201	165.80		
870 350 130	21.-	L48735202	206.80	L48735201	149.40	L58735202	229.80	L58735201	172.40		
870 400 125	23.-	L4874202	218.-	L4874201	159.-	L5874202	243.-	L5874201	184.-		
870 500 120	26.-	L4875202	233.20	L4875201	172.60	L5875202	261.20	L5875201	200.60		
970 300 115	22.-	L4973202	207.60	L4973201	151.80	L5973202	231.60	L5973201	175.80		
970 350 110	23.-	L49735202	214.80	L49735201	157.40	L59735202	239.80	L59735201	182.40		
970 400 180	29.50	L4974202	244.-	L4974201	185.-	L5974202	275.50	L5974201	216.50		
970 500 180	32.-	L4975202	257.20	L4975201	196.60	L5975202	291.20	L5975201	230.60		
970 600 145	35.50	L4976202	274.40	L4976201	212.20	L5976202	311.90	L5976201	249.70		
970 700 125	41.-	L4976202	299.60	L4976201	235.80	L5977202	342.60	L5977201	278.80		
1070 400 145	30.50	L4104202*	248.-	L4104201*	189.-	L5104202*	280.50	L5104201*	221.50		
1070 500 145	34.50	L4105202*	267.20	L4105201*	206.60	L5105202*	303.70	L5105201*	243.10		
1070 600 115	39.-	L4106202*	288.40	L4106201*	226.20	L5106202*	329.40	L5106201*	267.20		
1170 400 155	37.50	L4114202	276.-	L4114201	217.-	L5114202	315.50	L5114201	256.50		
1170 500 155	41.50	L4115202	295.20	L4115201	234.60	L5115202	338.70	L5115201	278.10		
1170 600 125	45.50	L4116202	314.40	L4116201	252.20	L5116202	361.90	L5116201	299.70		
1170 700 100	51.-	L4117202	339.60	L4117201	275.80	L5117202	392.60	L5117201	328.80		
1270 400 130	39.-	L4124202	282.-	L4124201	223.-	L5124202	323.-	L5124201	264.-		
1270 500 130	43.-	L4125202	301.20	L4125201	240.60	L5125202	346.20	L5125201	285.60		
1270 600 105	48.50	L4126202	326.40	L4126201	264.20	L5126202	376.90	L5126201	314.70		

Farbe, lichtgrau RAL 7035 / Bitte beachten Sie, ab dem 5 Anbaufeld die Regalreihe zu stabilisieren.  
Möglichkeiten siehe Blatt 11.8 Typ LSK und LRW sowie Blatt 11.3 Typ LF DK...

<b>La Fortezza</b>			Tabl. Preis einzel: inkl. Trav.	Grundfeld 		Anbaufeld 		Grundfeld 		Anbaufeld 	
Tablarmasse: Länge Tiefe mm mm kg	5 Tablare Höhe 2500 mm			Bestell-Nr.	Preis	Bestell-Nr.	Preis	Bestell-Nr.	Preis	Bestell-Nr.	Preis
770 300 150	19.-	L5773252	239.20	L5773251	172.10	L6773252	260.20	L6773251	193.10		
770 350 140	20.-	L57735252	247.80	L57735251	178.90	L67735252	269.80	L67735251	200.90		
770 400 135	21.-	L5774252	256.40	L5774251	185.70	L6774252	279.40	L6774251	208.70		
770 500 130	24.50	L5775252*	277.70	L5775251*	205.10	L6775252*	304.20	L6775251*	231.60		
870 300 135	20.-	L5873252	244.20	L5873251	177.10	L6873252	266.20	L6873251	199.10		
870 350 130	21.-	L58735252	252.80	L58735251	183.90	L68735252	275.80	L68735251	206.90		
870 400 125	23.-	L5874252	266.40	L5874251	195.70	L6874252	291.40	L6874251	220.70		
870 500 120	26.-	L5875252	285.20	L5875251	212.60	L6875252	313.20	L6875251	240.60		
970 300 115	22.-	L5973252	254.20	L5973251	187.10	L6973252	278.20	L6973251	211.10		
970 350 110	23.-	L59735252	262.80	L59735251	193.90	L69735252	287.80	L69735251	218.90		
970 400 180	29.50	L5974252	298.90	L5974251	228.20	L6974252	330.40	L6974251	259.70		
970 500 180	32.-	L5975252	315.20	L5975251	242.60	L6975252	349.20	L6975251	276.60		
970 600 145	35.50	L5976252	336.50	L5976251	262.-	L6976252	374.-	L6976251	299.50		
970 700 125	41.-	L5976252	368.60	L5976251	291.80	L6977252	411.60	L6977251	334.80		
1070 400 145	30.50	L5104252*	303.90	L5104251*	233.20	L6104252*	336.40	L6104251*	265.70		
1070 500 145	34.50	L5105252*	327.70	L5105251*	255.10	L6105252*	364.20	L6105251*	291.60		
1070 600 115	39.-	L5106252*	354.-	L5106251*	279.50	L6106252*	395.-	L6106251*	320.50		
1170 400 155	37.50	L5114252	338.90	L5114251	268.20	L6114252	378.40	L6114251	307.70		
1170 500 155	41.50	L5115252	362.70	L5115251	290.10	L6115252	406.20	L6115251	333.60		
1170 600 125	45.50	L5116252	386.50	L5116251	312.-	L6116252	434.-	L6116251	359.50		
1170 700 100	51.-	L5117252	418.60	L5117251	341.80	L6117252	471.60	L6117251	394.80		
1270 400 130	39.-	L5124252	346.40	L5124251	275.70	L6124252	387.40	L6124251	316.70		
1270 500 130	43.-	L5125252	370.20	L5125251	297.60	L6125252	415.20	L6125251	342.60		
1270 600 105	48.50	L5126252	401.50	L5126251	327.-	L6126252	452.-	L6126251	377.50		

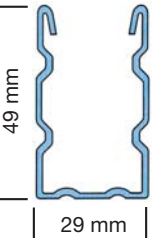
Rahmen bestehend aus Pfosten und Traversen	Rahmenmasse			La Fortezza Rahmen		Vollwand	Rahmen mit Vollwand		Verpackung der Rahmen mit Vollwand
	Tiefe T mm	Höhe H mm	Traversen	Belastbarkeit pro Rahmen bis 2800 kg	Bestell-Nr.		Preis Fr./Stk.	bis 3000 mm ist die Vollwand einteilig	
<b>Rahmen montiert</b>  Füße extra bestellen: Best.-Nr. Fr. Kunststofffuss LKF 1.80 Metallfuss LMF 3.50    LR 4020  Zwischenhöhen: Man nehme den nächsthöheren Rahmen, plus 10% Zuschlag.  Pfosten kürzen netto Fr. 7.-  	300	1500	2	LR 3015	44.20	1 teilig	LRV 3015	74.20	7.-
	300	1750	2	LR 3017	66.20	1 teilig	LRV 3017	99.20	7.-
	300	2000	2	LR 3020	52.20	1 teilig	LRV 3020	87.20	8.-
	300	2250	3	LR 3022	77.50	1 teilig	LRV 3022	110.20	8.-
	300	2500	3	LR 3025	63.50	1 teilig	LRV 3025	98.20	8.-
	300	2750	3	LR 3027	85.50	1 teilig	-	-	-
	300	3000	3	LR 3030	71.50	1 teilig	LRV 3030	123.20	10.-
	350	1500	2	LR 3515	45.80	1 teilig	LRV 3515	77.80	7.-
	350	1750	2	LR 3517	67.80	1 teilig	LRV 3517	102.80	7.-
	350	2000	2	LR 3520	53.80	1 teilig	LRV 3520	92.80	8.-
	350	2250	3	LR 3522	79.30	1 teilig	LRV 3522	115.80	8.-
	350	2500	3	LR 3525	65.30	1 teilig	LRV 3525	102.80	8.-
	350	2750	3	LR 3527	87.30	1 teilig	-	-	-
	350	3000	3	LR 3530	73.30	1 teilig	LRV 3530	128.80	10.-
	400	1500	2	LR 4015	47.40	1 teilig	LRV 4015	82.40	7.-
	400	1750	2	LR 4017	69.40	1 teilig	LRV 4017	107.40	7.-
	400	2000	2	LR 4020	55.40	1 teilig	LRV 4020	97.40	8.-
	400	2250	3	LR 4022	81.10	1 teilig	LRV 4022	120.40	8.-
	400	2500	3	LR 4025	67.10	1 teilig	LRV 4025	108.40	8.-
	400	2750	3	LR 4027	89.10	1 teilig	-	-	-
400	3000	3	LR 4030	75.10	1 teilig	LRV 4030	134.40	10.-	
500	1500	2	LR 5015	49.-	1 teilig	LRV 5015	89.-	8.-	
500	1750	2	LR 5017	71.-	1 teilig	LRV 5017	115.-	8.-	
500	2000	2	LR 5020	57.-	1 teilig	LRV 5020	105.-	9.-	
500	2250	3	LR 5022	83.-	1 teilig	LRV 5022	129.-	9.-	
500	2500	3	LR 5025	69.-	1 teilig	LRV 5025	118.-	9.-	
500	2750	3	LR 5027	91.-	1 teilig	-	-	-	
500	3000	3	LR 5030	77.-	1 teilig	LRV 5030	138.-	12.-	
600	1500	2	LR 6015	50.60	1 teilig	LRV 6015	95.60	9.-	
600	1750	2	LR 6017	72.60	1 teilig	LRV 6017	122.60	10.-	
600	2000	2	LR 6020	58.60	1 teilig	LRV 6020	113.60	10.-	
600	2250	3	LR 6022	84.90	1 teilig	LRV 6022	138.60	10.-	
600	2500	3	LR 6025	70.90	1 teilig	LRV 6025	126.60	10.-	
600	2750	3	LR 6027	92.90	1 teilig	-	-	-	
600	3000	3	LR 6030	78.90	1 teilig	LRV 6030	155.60	14.-	
700	1500	2	LR 7015	52.20	1 teilig	-	-	-	
700	1750	2	LR 7017	74.20	1 teilig	LRV 7017	160.20	10.-	
700	2000	2	LR 7020	60.20	1 teilig	LRV 7020	159.20	12.-	
700	2250	3	LR 7022	87.20	1 teilig	LRV 7022	184.20	12.-	
700	2500	3	LR 7025	73.20	1 teilig	LRV 7025	175.20	14.-	
700	2750	3	LR 7027	95.20	1 teilig	-	-	-	
700	3000	3	LR 7030	81.20	1 teilig	LRV 7030	239.20	18.-	



**Ab Lager liefern wir folgende Farben:**  
 Pfosten Antrazit RAL 7016  
 Tablare Lichtgrau RAL 7035

### Kreuzverband: LF DK ...

Bei einer Höhe bis 3000 mm 1 Kreuzverband alle 5 Felder vorsehen



Bestell-Nr.	passend auf alle	Fr./Stk.
LF DK 100	Fachböden bis 1070 mm	48.-
LF DK 130	Fachböden bis 1270 mm	48.-

## La Fortezza Fachböden, Typ LF

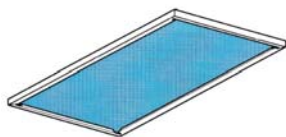

**Fachbodenträger Typ FBT**  
à Fr. -.50 extra bestellen,  
4 Stk. pro Boden

### Blaue Felder:

Tablare ohne \* sind ab Lager lieferbar!

### Graue Felder:

Tablare mit \* sind nicht ab Lager lieferbar!  
Mindestbestellmenge 100 Stk.

Info:  
Archivboxen Tiefe 330 mm  
Ordner Tiefe 290 mm

### Ausführung:

Stahlblech gepresst, allseitig 3-fach abgekanntet, alle 4 Ecken punktgeschweisst, einbrennlackiert

Länge mm	Tiefe mm	ohne Verstärkung			1 Verstärkung			2 Verstärkungen		
		Tragkraft kg	Bestell-Nr.	Preis Fr.	Tragkraft kg	Bestell-Nr.	Preis Fr.	Tragkraft kg	Bestell-Nr.	Preis Fr.
770	300	150	LF 730	19.-	180	LF1 730*	a.A.	270	LF2 730*	a.A.
770	350	140	LF 735	20.-	180	LF1 735*	a.A.	270	LF2 735*	a.A.
770	400	135	LF 740	21.-	180	LF1 740*	25.-	270	LF2 740*	a.A.
770	500	130	LF 750	24.50	180	LF1 750*	29.-	270	LF2 750*	32.50
770	600	115	LF 760	a.A.	150	LF1 760*	33.-	225	LF2 760*	36.50
870	300	135	LF 830	20.-	180	LF1 830*	a.A.	245	LF2 830*	a.A.
870	350	130	LF 835*	21.-	180	LF1 835*	a.A.	245	LF2 835*	a.A.
870	400	125	LF 840	23.-	180	LF1 840*	26.50	245	LF2 840*	a.A.
870	500	120	LF 850	26.-	180	LF1 850*	30.50	245	LF2 850*	34.50
870	600	105	LF 860*	a.A.	150	LF1 860*	34.50	210	LF2 860*	39.-
970	300	115	LF 930	22.-	180	LF1 930*	27.50	220	LF2 930*	a.A.
970	350	110	LF 935	23.-	180	LF1 935*	a.A.	220	LF2 935*	a.A.
970	400	105	LF 940*	24.-	180	LF1 940	29.50	220	LF2 940*	33.-
970	500	100	LF 950*	27.-	180	LF1 950	32.-	220	LF2 950*	36.-
970	600	90	LF 960*	a.A.	145	LF1 960	35.50	175	LF2 960*	40.50
970	700	80	LF 970*	a.A.	125	LF1 970	41.-	140	LF2 970*	45.-
1070	300	90	LF 1030*	22.70	145	LF1 1030	a.A.	175	LF2 1030*	a.A.
1070	350	85	LF 1035*	a.A.	145	LF1 1035	a.A.	175	LF2 1035*	a.A.
1070	400	80	LF 1040*	a.A.	145	LF1 1040*	30.50	175	LF2 1040*	35.-
1070	500	80	LF 1050*	a.A.	145	LF1 1050*	34.50	175	LF2 1050*	39.-
1070	600	70	LF 1060*	a.A.	115	LF1 1060*	39.-	140	LF2 1060*	44.-
1070	700	60	LF 1070*	a.A.	100	LF1 1070	a.A.	110	LF2 1070*	a.A.
1170	300	80	LF 1130*	24.-	125	LF1 1130*	29.-	155	LF2 1130	a.A.
1170	350	75	LF 1135*	27.-	125	LF1 1135*	33.-	155	LF2 1135	a.A.
1170	400	70	LF 1140*	a.A.	125	LF1 1140*	34.-	155	LF2 1140	37.50
1170	500	70	LF 1150*	a.A.	125	LF1 1150*	35.50	155	LF2 1150	41.50
1170	600	60	LF 1160*	a.A.	100	LF1 1160*	36.60	125	LF2 1160	45.50
1170	700	50	LF 1170*	a.A.	85	LF1 1170*	46.-	100	LF2 1170	51.-
1270	300	70	LF 1230*	26.-	105	LF1 1230*	31.-	130	LF2 1230	a.A.
1270	350	65	LF 1235*	a.A.	105	LF1 1235*	a.A.	130	LF2 1235	a.A.
1270	400	60	LF 1240*	a.A.	105	LF1 1240*	33.50	130	LF2 1240	39.-
1270	500	60	LF 1250*	a.A.	105	LF1 1250*	38.-	130	LF2 1250	43.-
1270	600	50	LF 1260*	a.A.	85	LF1 1260*	43.50	105	LF2 1260	48.50
1270	700	40	LF 1270*	a.A.	75	LF1 1270*	a.A.	85	LF2 1270	a.A.

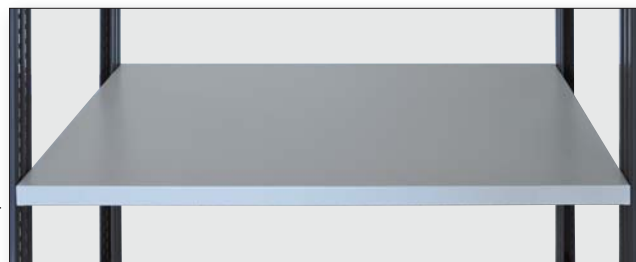
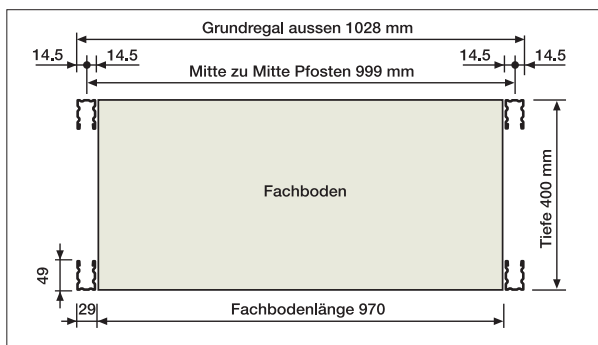

Pfosten Antrazit, Fachboden lichtgrau RAL 7035



Die Tablare sind alle 25 mm in der Höhe verstellbar.

## La Fortezza Fachböden, Geschlitzt Typ LG

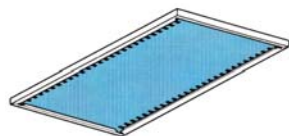

970



**Fachbodenträger Typ FBT**  
à Fr. -.50 extra bestellen,  
4 Stk. pro Boden

Info:  
Archivboxen Tiefe 330 mm  
Ordner Tiefe 290 mm

### Ausführung:

Gleich wie glatte Tablare, jedoch mit Schlitzteilung von 50 mm für die Unterteilung mittels Steckwänden

Länge mm	Tiefe mm	ohne Verstärkung			1 Verstärkung			2 Verstärkungen		
		Tragkraft kg	Bestell-Nr.	Preis Fr.	Tragkraft kg	Bestell-Nr.	Preis Fr.	Tragkraft kg	Bestell-Nr.	Preis Fr.
770	300	150	LG 730*	a.A.	180	LG1 730*	a.A.	270	LG2 730*	a.A.
770	350	140	LG 735*	a.A.	180	LG1 735*	a.A.	270	LG2 735*	a.A.
770	400	135	LG 740*	a.A.	180	LG1 740*	a.A.	270	LG2 740*	a.A.
770	500	130	LG 750*	a.A.	180	LG1 750*	a.A.	270	LG2 750*	a.A.
770	600	115	LG 760*	a.A.	150	LG1 760*	a.A.	225	LG2 760*	a.A.
870	300	135	LG 830*	a.A.	180	LG1 830*	a.A.	245	LG2 830*	a.A.
870	350	130	LG 835*	a.A.	180	LG1 835*	a.A.	245	LG2 835*	a.A.
870	400	125	LG 840*	a.A.	180	LG1 840*	a.A.	245	LG2 840*	a.A.
870	500	120	LG 850*	a.A.	180	LG1 850*	a.A.	245	LG2 850*	a.A.
870	600	105	LG 860*	a.A.	150	LG1 860*	a.A.	210	LG2 860*	a.A.
970	300	115	LG 930	24.-	180	LG1 930*	24.-	220	LG2 930*	a.A.
970	350	110	LG 935*	a.A.	180	LG1 935*	26.50	220	LG2 935*	a.A.
970	400	105	LG 940	26.-	180	LG1 940	30.-	220	LG2 940*	35.-
970	500	100	LG 950	30.-	180	LG1 950*	34.50	220	LG2 950*	38.50
970	600	90	LG 960*	a.A.	145	LG1 960*	36.50	175	LG2 960*	42.-
970	700	90	LG 970*	a.A.	125	LG1 970*	38.50	140	LG2 970*	45.50
1070	300	90	LG 1030*	a.A.	145	LG1 1030	a.A.	175	LG2 1030*	a.A.
1070	350	85	LG 1035*	a.A.	145	LG1 1035	a.A.	175	LG2 1035*	a.A.
1070	400	80	LG 1040*	a.A.	145	LG1 1040*	a.A.	175	LG2 1040*	a.A.
1070	500	80	LG 1050*	a.A.	145	LG1 1050*	a.A.	175	LG2 1050*	a.A.
1070	600	70	LG 1060*	a.A.	115	LG1 1060*	a.A.	140	LG2 1060*	a.A.
1070	700	70	LG 1070*	a.A.	100	LG1 1070*	a.A.	110	LG2 1070*	a.A.
1170	300	80	LG 1130*	a.A.	125	LG1 1130	29.-	155	LG2 1130*	a.A.
1170	350	75	LG 1135*	a.A.	125	LG1 1135*	31.-	155	LG2 1135*	a.A.
1170	400	70	LG 1140*	a.A.	125	LG1 1140*	33.-	155	LG2 1140	37.-
1170	500	70	LG 1150*	a.A.	125	LG1 1150	36.-	155	LG2 1150	41.-
1170	600	60	LG 1160*	a.A.	100	LG1 1160*	41.-	125	LG2 1160	45.-
1170	700	60	LG 1170*	a.A.	85	LG1 1170*	a.A.	100	LG2 1170*	a.A.
1270	300	70	LG 1230*	a.A.	105	LG1 1230*	a.A.	130	LG2 1230*	a.A.
1270	350	65	LG 1235*	a.A.	105	LG1 1235*	a.A.	130	LG2 1235*	a.A.
1270	400	60	LG 1240*	a.A.	105	LG1 1240*	a.A.	130	LG2 1240*	a.A.
1270	500	60	LG 1250*	a.A.	105	LG1 1250*	a.A.	130	LG2 1250*	a.A.
1270	600	50	LG 1260*	a.A.	85	LG1 1260*	a.A.	105	LG2 1260*	a.A.
1270	700	50	LG 1270*	a.A.	75	LG1 1270*	a.A.	85	LG2 1270*	a.A.

## Muster-Regal



Pfosten Antrazit, Fachboden Lichtgrau RAL 7035

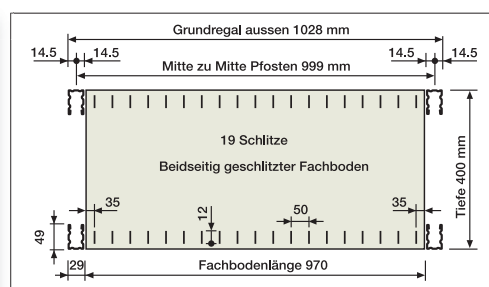

*Fachboden geschlitzt für die Trennwände*

**Durchschiebesicherung für Tablare**

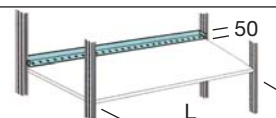

Bestell-Nr.		Fr./Stk.
LF DSS 770*	Länge 770 mm	13.50
LF DSS 870*	Länge 870 mm	14.50
LF DSS 970	Länge 970 mm	15.50
LF DSS 1070*	Länge 1070 mm	16.50
LF DSS 1170*	Länge 1170 mm	17.50
LF DSS 1270*	Länge 1270 mm	18.50

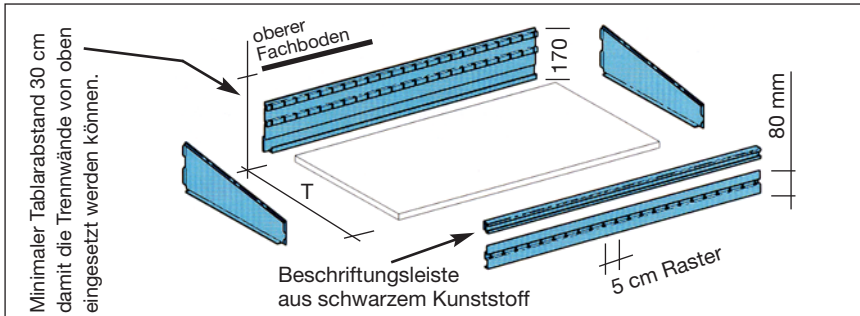

Front- und Rückwände		
Bestell-Nr.	Höhe x Länge	Fr./Stk.
LFT 770	80 x 770	9.-
LFT 970	80 x 970	12.-
LFT 1170	80 x 1170	14.40
LRT 770	170 x 770	13.-
LRT 970	170 x 970	15.-
LRT 1170	170 x 1170	17.-

≥Trennwände, lackiert		
Bestell-Nr.	Tiefe mm	Fr./Stk.
LTW 30	300	3.50
LTW 40	400	4.-
LTW 50	500	4.50
LTW 60	600	6.50

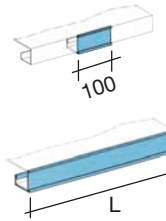

Etikette 100 mm  
L3090 à Fr. 1.50



Beschriftungsleiste  
L9867 à Fr. 15.-

Beschriftungsleiste		
Bestell-Nr.	Länge mm	Fr./Stk.
L 3103	770	4.-
L 3104	870	4.50
L 3106	970	5.-
L 3108	1070	5.50
L 3109	1170	6.-
L 2701	1270	6.50

Für jede Anwendung das passende Zubehör

Feststehende Trennwand lackiert, leicht einhängbar und seitlich verstellbar				
Bestell-Nr.	H	Tiefe	Fr./Stk.	
LFT 30-150	300	300	3.-	
LFT 35-150*	350	350	4.-	
LFT 40-150	400	400	4.-	
LFT 50-150*	500	500	4.50	
LFT 30-250	300	350	3.50	
LFT 35-250	350	350	4.50	
LFT 40-250	400	400	4.50	
LFT 50-250	500	500	5.-	
LFT 30-300	300	350	4.50	
LFT 35-300*	350	350	5.50	
LFT 40-300	400	400	5.50	
LFT 50-300	500	500	6.-	

\* nicht ab Werk lieferbar

Fachboden mit ausziehbarer Fläche, für Regaltiefe: 400 + 500 mm		
Bestell-Nr.		Fr./Stk.
LFA 40	Tiefe 400 x Länge 970 mm	90.-
LFA 50	Tiefe 500 x Länge 970 mm	106.-

Sockelblende		
Bestell-Nr.		Fr./Stk.
LSB 770	Höhe 117 x Länge 770 mm	9.-
LSB 870	Höhe 117 x Länge 870 mm	9.50
LSB 970	Höhe 117 x Länge 970 mm	10.-
LSB 1070	Höhe 117 x Länge 1070 mm	10.50
LSB 1170	Höhe 117 x Länge 1170 mm	11.-
LSB 1270*	Höhe 117 x Länge 1270 mm	12.-

Verschiebbare Trennwand lackiert, sehr solide und praktisch				
Bestell-Nr.	H	Tiefe	Fr./Stk.	
LVL 30-170	300	300	9.-	
LVL 35-170	350	350	12.-	
LVL 40-170	400	400	12.-	
LVL 50-170	500	500	13.-	
LVL 30-245	300	350	10.-	
LVL 35-245	350	350	13.-	
LVL 40-245	400	400	13.-	
LVL 50-245	500	500	14.-	
LVL 30-320	300	350	12.-	
LVL 35-320	350	350	15.-	
LVL 40-320	400	400	15.-	
LVL 50-320*	500	500	16.-	

Kleiderstange, mit Ovalrohr verchromt		
Bestell-Nr.	Länge	Fr./Stk.
LF RT 70	770	16.-
LF RT 90	970	17.50
LF RT 11	1170	18.50
LF RT 12*	1270	25.-

Traverse zu Kleiderstange		
Bestell-Nr.	Tiefe	Fr./Stk.
LF TRT 40	400	9.-
LF TRT 50	500	9.50
LF TRT 60	600	10.-
LF TRT 70	700	10.50

Tragkraft der Kleiderstange

Länge	Tragkraft
770 mm	115 kg
970 mm	90 kg
1170 mm	75 kg
1270 mm	60 kg

Teleskoprahmen, für Hängemappen		
Bestell-Nr.		Fr./Stk.
LTH 40	Tiefe 400 mm	248.-
LTH 50*	Tiefe 500 mm	268.-

Rahmen, für Hängemappen, nur Tiefe 400 mm		
Bestell-Nr.	Länge	Fr./Stk.
LRH 77*	Länge 770 mm	24.-
LRH 97	Länge 970 mm	26.-
LRH 11	Länge 1170 mm	28.-
LRH 12	Länge 1270 mm	63.-

Reifenträger lackiert, mit 2 Traversen			
Bestell-Nr.	Länge	Tiefe	Fr./Stk.
LR 5-970*	500	39.-	
LR 6-970*	600	42.-	
LR 5-1170	500	45.-	
LR 6-1170	600	48.-	
LR 5-1270	500	54.-	
LR 6-1270	600	57.-	

Pfosten Front geschlossen	Standard Höhen mm	Pfostenfront geschlossen	
		Bestell-Nr.	Fr./Stk.
<b>Farbe:</b> Antrazit  Pfostenbreite 29 mm  Einzelne Pfosten für Ersatz oder für Spezialkonstruktionen  <b>Beachten Sie: Zwischen- höhen von Pfosten.</b> 10% Zuschlag auf den nächst grösseren Standardpfosten. <b>Pfosten kürzen Fr. 7.- netto</b>	1000*	LP 10*	10.-
	1250*	LP 12*	12.-
	1500	LP 15	14.-
	1750*	LP 17*	17.-
	2000	LP 20	18.-
	2250*	LP 22*	19.-
	2500	LP 25	21.-
	2750*	LP 27*	23.-
	3000	LP 30	25.-
	3250*	LP 32*	27.-
	3500	LP 35	33.-
	3750*	LP 37*	35.-
4000	LP 40	38.-	

Pfosten Front geschlitzt, für Rückwände LRW	Standard Höhen mm	Pfostenfront geschlitzt	
		Bestell-Nr.	Fr./Stk.
<b>Farbe:</b> Antrazit  Pfostenbreite 29 mm  Einzelne Pfosten für Ersatz oder für Spezialkonstruktionen  <b>Beachten Sie: Zwischen- höhen von Pfosten.</b> 10% Zuschlag auf den nächst grösseren Standardpfosten. <b>Pfosten kürzen Fr. 7.- netto</b>	1000*	LPG 10*	10.-
	1250*	LPG 12*	12.-
	1500	LPG 15	14.-
	1750*	LPG 17*	17.-
	2000	LPG 20	18.-
	2250*	LPG 22*	19.-
	2500	LPG 25	21.-
	2750*	LPG 27*	23.-
	3000	LPG 30	25.-
	3250*	LPG 32*	27.-
	3500	LPG 35	33.-
	3750*	LPG 37*	35.-
4000	LPG 40	38.-	

Endtraverse lackiert	Bestell-Nr.	Tiefe mm	Fr./Stk.	Rahmenabschluss lackiert		
				Bestell-Nr.	Tiefe mm	Fr./Stk.
	LE 30	300	4.60	LR 30	320	8.-
	LE 35	350	5.40	LR 35	350	8.-
	LE 40	400	6.20	LR 40	400	8.-
	LE 50	500	7.-	LR 50	500	8.-
	LE 60	600	7.80	LR 60	600	8.-
	LE 70	700	8.60	LR 70	700	8.-
	LE 80	800	9.40	-	-	-

Fuss: LKF Kunststoff-Fuss		
Höhenverstell-Fuss: LHF		
Metallfuss: LMF		
Bestell-Nr.		Fr./Stk.
LKF	Kunststoff-Fuss	1.80
LHF	Höhenverstell-Fuss	5.50
LMF	Metall-Fuss	3.50

## Alles für die Rahmen-Montage

Zwischentraverse / Rahmen	Bestell-Nr.	Tiefe mm	Fr./Stk.	Befestigungs-Klammer aus Kunststoff		
				Bestell-Nr.	Farbe	Fr./Stk.
	LZ 30	300	3.30	LBK	schwarz	-90
	LZ 35	350	3.50			
	LZ 40	400	3.70			
	LZ 50	500	4.-			
	LZ 60	600	4.30			
	LZ 70	700	5.-			
	LZ 80	800	6.-			

Mauerbefestigung				
	LMO	-	1.20	
	LMM	32	6.60	
	LMS	52	6.60	
	LMD	104	8.80	
	LDS	-	1.-	
SEV verbindet 2 Rahmen, Anwendung bei Doppelregale		SEV	-	2.90
<b>Mauerbef. oben</b> <b>Mauerbef. mittlere</b> <b>Mauerbef. seitlich</b> <b>Mauerbef. doppelte</b> <b>Dübel mit Schraube</b> <b>Säulenendverbinder</b>		Bestell-Nr.	Breite mm	Fr./Stk.

Verstellschraube oben: LVS		
Bestell-Nr.	Verstellbereich	Fr./Stk.
LVS	X=15 bis 60 mm	8.50

Befestigungswinkel		
LF BW 75	LF BW 150	LF BW 225
Metallteile verzinkt		
Bestell-Nr.	Info:	Fr.
LF BW 75	Winkel mit Dübel,	6.50
LF BW 150	Unterlegescheibe und	8.50
LF BW 225	Selbstborschraube	10.50

## Stabilisierungs-Kreuz: LSK

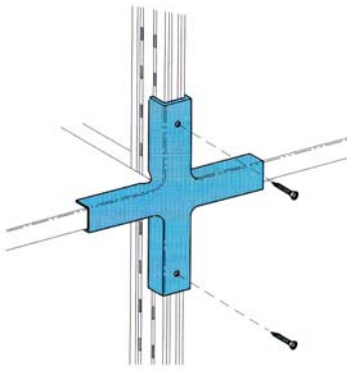

Anstelle eines Kreuzverbandes

Bestell-Nr. passend auf alle Fr./Stk.

**LSK** Fachböden **11.-**

## Eckverbinder: LEV

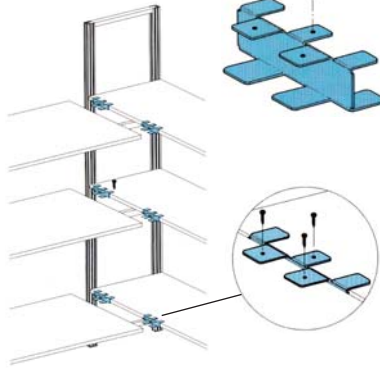

Für die praktische Eckverbindungen

Bestell-Nr. passend auf alle Fr./Stk.

**LEV** Fachböden **5.50**

## Rückwand: LRW

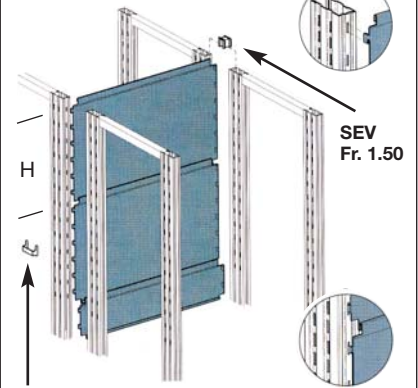

Doppel-Rahmenverbinder extra verlangen, LDV à Fr. 1.20

Bestell-Nr. Höhe x Breite Fr./Stk.

<b>LRW 15-77</b>	150 x 770 mm	<b>8.50</b>
<b>LRW 15-87</b>	150 x 870 mm	<b>9.-</b>
<b>LRW 15-97</b>	150 x 970 mm	<b>9.50</b>
<b>LRW 15-10</b>	150 x 1070 mm	<b>10.50</b>
<b>LRW 15-11</b>	150 x 1170 mm	<b>11.-</b>
<b>LRW 15-12</b>	150 x 1270 mm	<b>11.50</b>
<b>LRW 45-77</b>	450 x 770 mm	<b>17.-</b>
<b>LRW 45-87</b>	450 x 870 mm	<b>18.50</b>
<b>LRW 45-97</b>	450 x 970 mm	<b>20.-</b>
<b>LRW 45-10</b>	450 x 1070 mm	<b>21.50</b>
<b>LRW 45-11</b>	450 x 1170 mm	<b>23.-</b>
<b>LRW 45-12</b>	450 x 1270 mm	<b>24.50</b>

Beispiel: Für 1 Feld, H 2000 x Breite 970 mm:  
 1 x LRW 15-97 à Fr. 9.50  
 4 x LRW 45-97 à Fr. 20.- **Total Fr. 89.50**

## Technisch perfekte Regale von La Fortezza

## Kupplungsstück: LKR

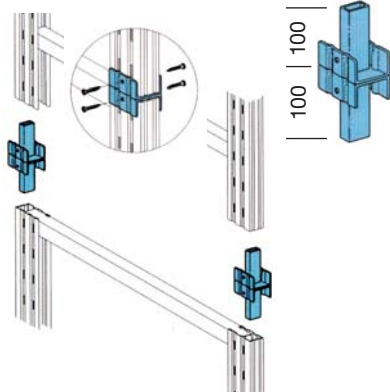

Verbindet 2 Rahmen miteinander. Starke Ausführung aus Stahl lackiert

Bestell-Nr. passend auf alle Fr./Stk.

**LKR** Pfosten **25.-**

## Schiebetüre: U2500

Schloss extra verlangen

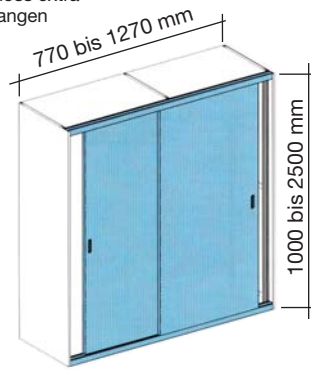

Unterster Fachboden immer auf 100 mm vom Boden montiert werden.

Bestell-Nr. Länge Fr./Stk.

**U2500-?\*** 770 x 1270 mm **a.A.**

## Flügeltüre: LDFT

Türe wird zerlegt geliefert

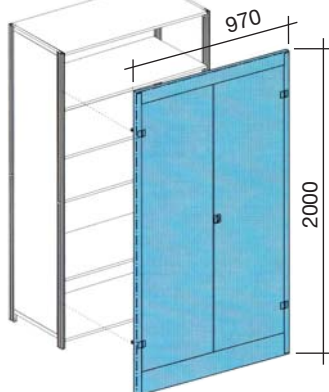

Unterster Fachboden immer auf 150 mm vom Boden montiert werden.

Bestell-Nr. Länge x Höhe Fr./Stk.

**LDFT-2000\*** 970 x 2000 mm **a.A.**

## Flügeltüre: LDFT

Türe wird zerlegt geliefert

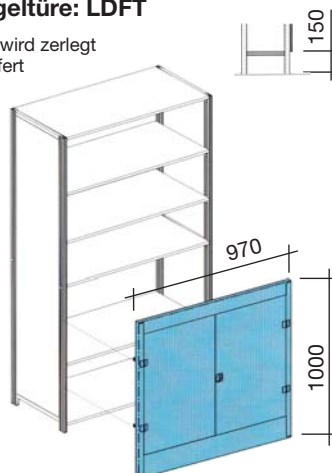

Unterster Fachboden immer auf 150 mm vom Boden montiert werden.

Bestell-Nr. Länge x Höhe Fr./Stk.

**LDFT-1000\*** 970 x 1000 mm **a.A.**

## Schubladen: LSM

grau lackiert

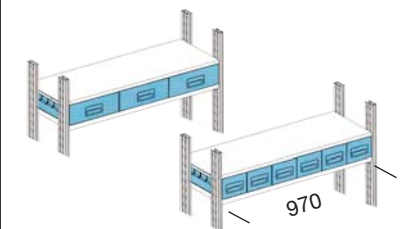
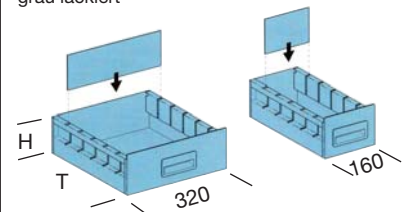

Bestell-Nr. Breite x Tiefe Fr./Stk.

<b>LSM 16-30*</b>	160 x 300 mm	<b>21.-</b>
<b>LSM 16-40*</b>	160 x 400 mm	<b>22.-</b>
<b>LSM 16-50*</b>	160 x 500 mm	<b>23.-</b>
<b>LSM 32-30*</b>	320 x 300 mm	<b>26.-</b>
<b>LSM 32-40*</b>	320 x 400 mm	<b>27.-</b>
<b>LSM 32-50*</b>	320 x 500 mm	<b>29.-</b>

## Trennwände

<b>LTM-160*</b>	160 mm	<b>1.20</b>
<b>LTM-320*</b>	320 mm	<b>2.-</b>

## Schubladen Befestigungs-Profil:

**LBM-970\*** Länge 970 mm **8.60**

## Anzahl Schubladen auf Fachboden 970:

6 Schubladen Breite 160 mm  
 3 Schubladen Breite 320 mm



Bild links  
Grundfeld mit 5 Tablaren  
Anbaufeld mit 5 Tablaren  
Regalhöhe: 1996 mm

Lichtmass innen Pfosten bei  
Tablarlänge 900 mm = 860 mm

Farbe: Rahmen und Träger  
Enzianblau RAL 5010

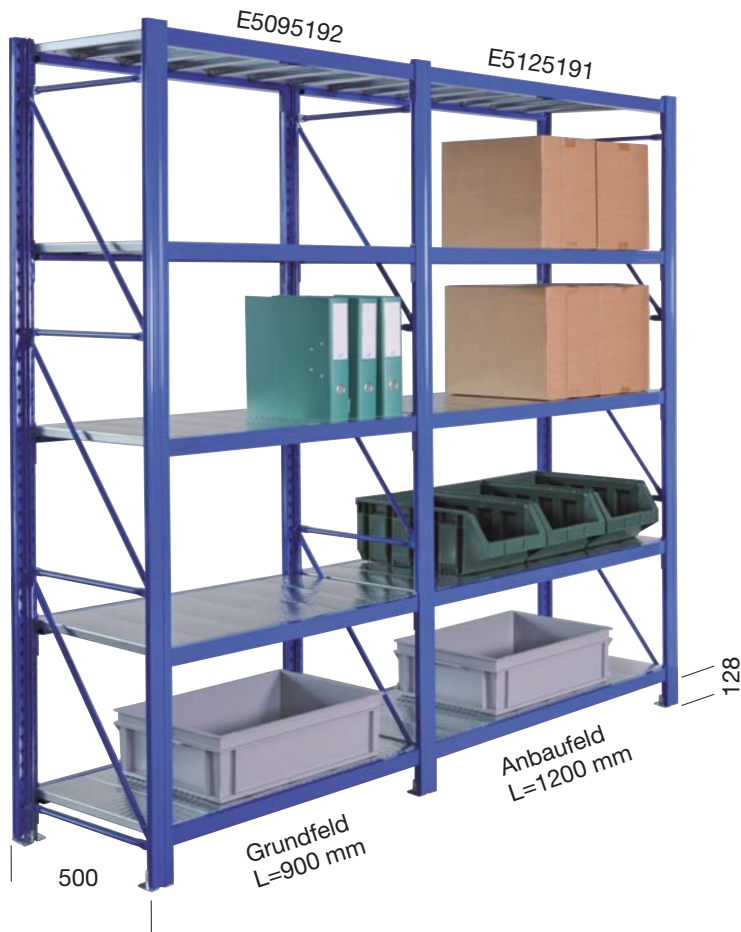
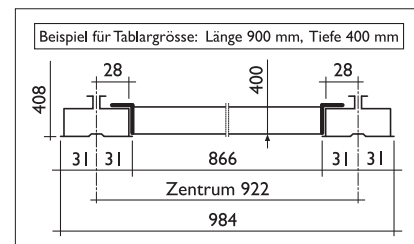

Profil MR 42		Tabl.	Grundfeld		Anbaufeld		Grundfeld		Anbaufeld		
Tablarmasse:	Länge	Tiefe	Preis	5 Tablare	5 Tablare	5 Tablare	6 Tablare	6 Tablare	6 Tablare	6 Tablare	
mm	mm	mm	kg	Höhe 1996 mm	Höhe 1996 mm	Höhe 1996 mm	Höhe 2486 mm	Höhe 2486 mm	Höhe 2486 mm	Höhe 2486 mm	
			inkl. SBE	Bestell-Nr.	Preis	Bestell-Nr.	Preis	Bestell-Nr.	Preis	Bestell-Nr.	Preis
900	300	650	44.-	E5093192	388.60	E5093191	304.30	E6093242	465.60	E6093241	364.80
900	400	650	46.40	E5094192	403.80	E5094191	317.90	E6094242	481.-	E6094241	379.70
900	500	650	48.80	E5095192*	417.20	E5095191*	330.60	E6095242*	499.-	E6095241*	395.90
900	600	650	50.60	E5096192*	429.-	E5096191*	341.-	E6096242*	512.60	E6096241*	408.10
1200	300	480	56.60	E5123192	451.60	E5123191	367.30	E6123242	541.20	E6123241	440.40
1200	400	480	59.80	E5124192	470.80	E5124191	384.90	E6124242	561.40	E6124241	460.10
1200	500	480	63.-	E5125192*	488.20	E5125191*	401.60	E6125242*	584.20	E6125241*	481.10
1200	600	480	65.40	E5126192*	503.-	E5126191*	415.-	E6126242*	601.40	E6126241*	496.90
1500	300	380	64.40	E5153192	490.60	E5153191	406.30	E6153242	588.-	E6153241	487.20
1500	400	380	68.40	E5154192	513.80	E5154191	427.90	E6154242	613.-	E6154241	511.70
1500	500	380	72.40	E5155192*	535.20	E5155191*	448.60	E6155242*	640.60	E6155241*	537.50
1500	600	380	75.40	E5156192*	553.-	E5156191*	465.-	E6156242*	661.40	E6156241*	556.90
1800	300	270	71.40	E5183192	525.60	E5183191	441.30	E6183242	630.-	E6183241*	529.20
1800	400	270	76.20	E5184192	552.80	E5184191	466.90	E6184242	659.80	E6184241*	558.50
1800	500	270	81.-	E5185192*	578.20	E5185191*	491.60	E6185242*	692.20	E6185241*	589.10
1800	600	270	84.60	E5186192*	599.-	E5186191*	511.-	E6186242*	716.60	E6186241*	612.10



Die Tablare sind alle 35 mm in  
der Höhe verstellbar.

### E 6186242 = Codeschlüssel:

- Anzahl Rahmen .. 2 Stück
- Regalhöhe ..... 2486 mm
- Tablartiefe ..... 600 mm
- Tablarlänge ..... 1800 mm
- Anzahl Tablare ... 6 Stück
- Regalart ..... Easy Blok



Rahmenpreise  
inkl. Montage!

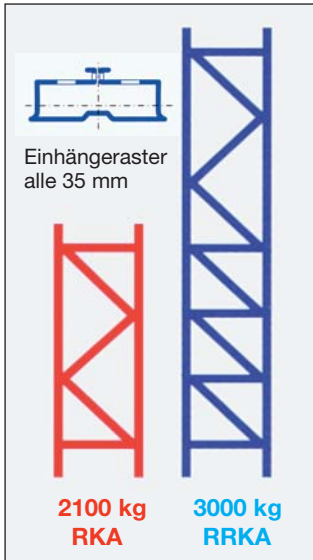

Plattendicke 2 mm



Rahmen-Tragkraft		2'100 kg bei X = 200 mm		Vermassungs-Beispiel			
Höhe x Tiefe	aussen Masse	Bestell-Nr. (Vormontiert)	Fr.	Rollregal Typ Meisel			
1996 x 300 mm	1998 x 308 mm	<b>RKA 2003</b>	<b>84.30</b>				
1996 x 400 mm	1998 x 408 mm	<b>RKA 2004</b>	<b>85.90</b>				
1996 x 500 mm	1998 x 508 mm	<b>RKA 2005*</b>	<b>86.60</b>				
1996 x 600 mm	1998 x 608 mm	<b>RKA 2006*</b>	<b>88.-</b>				
1996 x 700 mm	1998 x 708 mm	<b>RRKA 2007*</b>	<b>93.50</b>				
1996 x 800 mm	1998 x 808 mm	<b>RRKA 2008*</b>	<b>96.20</b>				
2486 x 300 mm	2488 x 308 mm	<b>RKA 2503</b>	<b>100.80</b>				
2486 x 400 mm	2488 x 408 mm	<b>RKA 2504 Pneuregal</b>	<b>101.30</b>				
2486 x 500 mm	2488 x 508 mm	<b>RKA 2505*</b>	<b>103.10</b>				
2486 x 600 mm	2488 x 608 mm	<b>RKA 2506*</b>	<b>104.50</b>				
2486 x 700 mm	2488 x 708 mm	<b>RRKA 2507*</b>	<b>107.30</b>				
2486 x 800 mm	2488 x 808 mm	<b>RRKA 2508*</b>	<b>109.10</b>				
3011 x 400 mm	3013 x 408 mm	<b>RKA 3004*</b>	<b>112.70</b>				
3011 x 500 mm	3013 x 508 mm	<b>RKA 3005*</b>	<b>113.10</b>				
3011 x 600 mm	3013 x 608 mm	<b>RKA 3006*</b>	<b>116.40</b>				
3011 x 700 mm	3013 x 708 mm	<b>RRKA 3007*</b>	<b>127.60</b>				
3011 x 800 mm	3013 x 808 mm	<b>RRKA 3008*</b>	<b>131.60</b>				
<b>Rahmenpreise inklusive 2 Fussplatten Typ: RK2003/04 à Fr. 3.-, inkl. Imbus-Schraube M5 x 14</b>							
<b>Preise für Rahmenhöhe 3501mm, 3991 mm, 4481, 5001 mm auf Anfrage.</b>							

Bodenpaneelen einzeln!	Pane. Länge mm	Pane. Tiefe mm	Für Tabl. Tiefe mm	Profil: Höhe 25 x 0.6 mm		
				Tragkr. Paneele kg/m2	Nr.	Fr.
	150	258	300	1000	ZR 06-03	2.50
	150	358	400	1000	ZR 06-04	2.90
	150	458	500	1000	ZR 06-05*	3.30
	150	558	600	1000	ZR 06-06*	3.60
	150	758	800	650	ZR 06-08*	4.80

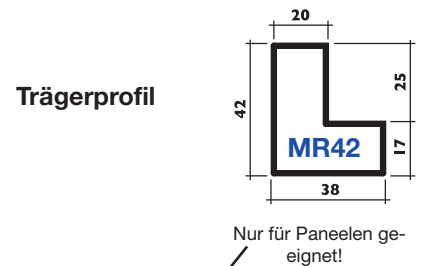

Regalböden bestehend aus Längsträgern, Bodenpaneelen	Träger		Paneele	Profil MR42 + Paneelen			Lose Träger				
	Länge mm	Tiefe mm		Tragkraft kg	Bestell-Nr.	Preis Fr.	Länge mm	Tragkraft kg/Paar	Trägerprofil	Lose Träger: Bestell-Nr.	Preis Fr. Stk.
Im Regalbodenpreis sind 4 Stk. Sicherungsbolzen Typ SBE enthalten. (Preis Fr. -.50 / Stk.)      Info: Archivboxen Tiefe 330 mm Ordner Tiefe 290 mm	900	300	6	650	FT 930*	44.-	900	650	MR42	MR4209*	13.50
	900	400	6	650	FT 940*	46.40	900	650	MR42	MR4209*	13.50
	900	500	6	650	FT 950*	48.80	900	650	MR42	MR4209*	13.50
	900	600	6	650	FT 960*	50.60	900	650	MR42	MR4209*	13.50
	900	800	6	650	FT 980*	57.80	900	650	MR42	MR4209*	13.50
	1200	300	8	480	FT 1230	56.60	1200	480	MR42	MR4212*	17.30
	1200	400	8	480	FT 1240	59.80	1200	480	MR42	MR4212*	17.30
	1200	500	8	480	FT 1250*	63.-	1200	480	MR42	MR4212*	17.30
	1200	600	8	480	FT 1260*	65.40	1200	480	MR42	MR4212*	17.30
	1200	800	8	480	FT 1280*	75.-	1200	480	MR42	MR4212*	17.30
	1500	300	10	380	FT 1530	64.40	1500	380	MR42	MR4215*	18.70
	1500	400	10	380	FT 1540	68.40	1500	380	MR42	MR4215*	18.70
	1500	500	10	380	FT 1550*	72.40	1500	380	MR42	MR4215*	18.70
	1500	600	10	380	FT 1560*	75.40	1500	380	MR42	MR4215*	18.70
	1500	800	10	380	FT 1580*	87.40	1500	380	MR42	MR4215*	18.70
	1800	300	12	270	FT 1830	71.40	1800	270	MR42	MR4218*	19.70
	1800	400	12	270	FT 1840	76.20	1800	270	MR42	MR4218*	19.70
	1800	500	12	270	FT 1850*	81.-	1800	270	MR42	MR4218*	19.70
1800	600	12	270	FT 1860*	84.60	1800	270	MR42	MR4218*	19.70	
1800	800	12	270	FT 1880*	99.-	1800	270	MR42	MR4218*	19.70	
2100	300	14	200	FT 2130*	82.60	2100	200	MR42	MR4221*	22.80	
2100	400	14	200	FT 2140*	88.20	2100	200	MR42	MR4221*	22.80	
2100	500	14	200	FT 2150*	93.80	2100	200	MR42	MR4221*	22.80	
2100	600	14	200	FT 2160*	98.-	2100	200	MR42	MR4221*	22.80	
2100	800	14	200	FT 2180*	114.80	2100	200	MR42	MR4221*	22.80	
							Bei 1.80 m und T= 60 cm Torsionsstab verwenden			JBAT06*	7.-
							Bei 1.80 m und T= 80 cm Torsionsstab verwenden			JBAT08*	9.-
							Bei 2.10 m und T= 60 cm Torsionsstab verwenden			JBAT06*	7.-
							Bei 2.10 m und T= 80 cm Torsionsstab verwenden			JBAT08*	9.-



Siehe Blatt 10.19

Rohrträger für Räder, Länge 1400 mm, Rohr 1 1/4" lackiert RAL 3000 Feuerrot  
 Rohrträger für Räder, Länge 2500 mm, Rohr 1 1/4" lackiert RAL 3000 Feuerrot

RTEB14\* 58.-  
 RTEB25\* 79.-

# Gastro-Regal aus Edelstahl Höhe 1400 mm **Inox Standard** 12.1



Es braucht keine Stabilisatoren, jedoch Wandbefestigungen in Inox ist von Vorteil.

Code: **1LAFL** à Fr. 7.50 pro Stk.



- *Inox Standard* ist aus rostfreiem Edelstahl gefertigt
- *Inox Standard* ist lebensmittelrecht, rostfrei, säure- und laugenbeständig
- *Inox Standard* ist dadurch langlebig, wertbeständig und hygienisch einwandfrei

**Inox Standard** bietet ideale Lagerlösungen für Kühlzellen, Grossküchen, Hotels, Restaurants, Metzgereien, Labors, in der chemischen Industrie und Handel, für Schiffsausrüstungen usw.

**Inox Standard** ist nicht ab Lager lieferbar. Liefertermin ca. 3 - 4 Wochen

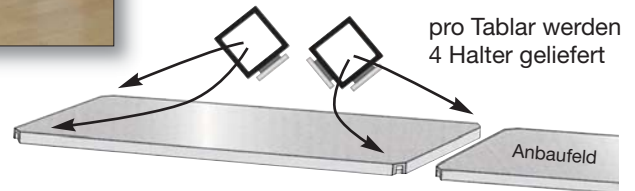

## Preisbeispiel für Regalhöhe 1400 mm





Tablare glatt auch in Längen: 600 / 700 / 900 / 1100 / 1300 / 1500 / 1700 / 1900 mm erhältlich

Tablar glatt	Tablar extra mit 4 Halter	Grundfeld mit 3 Tablare Höhe 1400 mm	Anbaufeld mit 3 Tablare Höhe 1400 mm		Anbau-Ecke links Höhe 1400 mm		Anbau-Ecke rechts Höhe 1400 mm		
			Bestell-Nr.	Preis Fr.	Bestell-Nr.	Preis Fr.	Bestell-Nr.	Preis Fr.	Bestell-Nr.
800 300 200	103.-	1LSL30814*	450.-	1LEL30814*	321.-	1LELS30814*	357.-	1LELD30814*	357.-
1000 300 200	112.-	1LSL31014*	477.-	1LEL31014*	361.-	1LELS31014*	384.-	1LELD31014*	384.-
1200 300 150	131.-	1LSL31214*	535.-	1LEL31214*	419.-	1LELS31214*	442.-	1LELD31214*	442.-
1400 300 150	140.-	1LSL31414*	562.-	1LEL31414*	446.-	1LELS31414*	468.-	1LELD31414*	468.-
1600 300 100	159.-	1LSL31614*	620.-	1LEL31614*	504.-	1LELS31614*	526.-	1LELD31614*	526.-
1800 300 100	169.-	1LSL31814*	648.-	1LEL31814*	532.-	1LELS31814*	554.-	1LELD31814*	554.-
2000 300 100	185.-	1LSL32014*	698.-	1LEL32014*	582.-	1LELS32014*	604.-	1LELD32014*	604.-
800 400 200	113.-	1LSL40814*	482.-	1LEL40814*	366.-	1LELS40814*	388.-	1LELD40814*	388.-
1000 400 200	125.-	1LSL41014*	517.-	1LEL41014*	401.-	1LELS41014*	424.-	1LELD41014*	424.-
1200 400 150	133.-	1LSL41214*	540.-	1LEL41214*	424.-	1LELS41214*	446.-	1LELD41214*	446.-
1400 400 150	147.-	1LSL41414*	584.-	1LEL41414*	468.-	1LELS41414*	490.-	1LELD41414*	490.-
1600 400 100	172.-	1LSL41614*	658.-	1LEL41614*	542.-	1LELS41614*	564.-	1LELD41614*	564.-
1800 400 100	197.-	1LSL41814*	731.-	1LEL41814*	615.-	1LELS41814*	638.-	1LELD41814*	638.-
2000 400 100	210.-	1LSL42014*	773.-	1LEL42014*	657.-	1LELS42014*	678.-	1LELD42014*	678.-
800 500 185	115.-	1LSL50814*	486.-	1LEL50814*	370.-	1LELS50814*	393.-	1LELD50814*	393.-
1000 500 185	133.-	1LSL51014*	540.-	1LEL51014*	424.-	1LELS51014*	446.-	1LELD51014*	446.-
1200 500 185	155.-	1LSL51214*	606.-	1LEL51214*	490.-	1LELS51214*	513.-	1LELD51214*	513.-
1400 500 185	173.-	1LSL51414*	660.-	1LEL51414*	544.-	1LELS51414*	566.-	1LELD51414*	566.-
1600 500 185	201.-	1LSL51614*	745.-	1LEL51614*	629.-	1LELS51614*	651.-	1LELD51614*	651.-
1800 500 185	233.-	1LSL51814*	842.-	1LEL51814*	726.-	1LELS51814*	748.-	1LELD51814*	748.-
2000 500 185	253.-	1LSL52014*	900.-	1LEL52014*	784.-	1LELS52014*	806.-	1LELD52014*	806.-
800 600 185	131.-	1LSL60814*	535.-	1LEL60814*	419.-	1LELS60814*	442.-	1LELD60814*	442.-
1000 600 185	149.-	1LSL61014*	589.-	1LEL61014*	473.-	1LELS61014*	495.-	1LELD61014*	495.-
1200 600 185	167.-	1LSL61214*	642.-	1LEL61214*	526.-	1LELS61214*	548.-	1LELD61214*	548.-
1400 600 185	186.-	1LSL61414*	700.-	1LEL61414*	584.-	1LELS61414*	606.-	1LELD61414*	606.-
1600 600 185	218.-	1LSL61614*	796.-	1LEL61614*	680.-	1LELS61614*	702.-	1LELD61614*	702.-
1800 600 185	249.-	1LSL61814*	889.-	1LEL61814*	773.-	1LELS61814*	795.-	1LELD61814*	795.-
2000 600 185	273.-	1LSL62014*	961.-	1LEL62014*	845.-	1LELS62014*	867.-	1LELD62014*	867.-



Preisbeispiel für Regalhöhe 1400 mm

Tablare gelocht auch in Längen: 600 / 700 / 900 / 1100 / 1300 / 1500 / 1700 / 1900 mm erhältlich

Tablar gelocht	Tablar extra mit 4 Halter	Grundfeld mit 3 Tablare Höhe 1400 mm			Anbaufeld mit 3 Tablare Höhe 1400 mm				Anbau-Ecke links H=1400 mm				Anbau-Ecke rechts Höhe 1400 mm			
			Bestell-Nr.	Preis Fr.	Bestell-Nr.	Preis Fr.	Bestell-Nr.	Preis Fr.	Bestell-Nr.	Preis Fr.	Bestell-Nr.	Preis Fr.	Bestell-Nr.	Preis Fr.		
800 300 200	110.-	1LSF30814*	473.-	1LEF30814*	356.-	1LEFS30814*	377.-	1LEFD30814*	377.-							
1000 300 200	119.-	1LSF31014*	499.-	1LEF31014*	383.-	1LEFS31014*	405.-	1LEFD31014*	405.-							
1200 300 150	141.-	1LSF31214*	566.-	1LEF31214*	450.-	1LEFS31214*	472.-	1LEFD31214*	472.-							
1400 300 150	150.-	1LSF31414*	593.-	1LEF31414*	477.-	1LEFS31414*	499.-	1LEFD31414*	499.-							
1600 300 100	172.-	1LSF31614*	659.-	1LEF31614*	542.-	1LEFS31614*	564.-	1LEFD31614*	564.-							
1800 300 100	182.-	1LSF31814*	690.-	1LEF31814*	573.-	1LEFS31814*	595.-	1LEFD31814*	595.-							
2000 300 100	200.-	1LSF32014*	744.-	1LEF32014*	628.-	1LEFS32014*	650.-	1LEFD32014*	650.-							
800 400 200	122.-	1LSF40814*	508.-	1LEF40814*	392.-	1LEFS40814*	414.-	1LEFD40814*	414.-							
1000 400 200	134.-	1LSF41014*	544.-	1LEF41014*	427.-	1LEFS41014*	450.-	1LEFD41014*	450.-							
1200 400 150	143.-	1LSF41214*	570.-	1LEF41214*	454.-	1LEFS41214*	477.-	1LEFD41214*	477.-							
1400 400 150	154.-	1LSF41414*	606.-	1LEF41414*	490.-	1LEFS41414*	512.-	1LEFD41414*	512.-							
1600 400 100	186.-	1LSF41614*	703.-	1LEF41614*	587.-	1LEFS41614*	609.-	1LEFD41614*	609.-							
1800 400 100	211.-	1LSF41814*	777.-	1LEF41814*	661.-	1LEFS41814*	683.-	1LEFD41814*	683.-							
2000 400 100	229.-	1LSL42014*	829.-	1LEF42014*	713.-	1LEFS42014*	735.-	1LEFD42014*	735.-							
800 500 185	129.-	1LSF50814*	512.-	1LEF50814*	396.-	1LEFS50814*	418.-	1LEFD50814*	418.-							
1000 500 185	143.-	1LSF51014*	570.-	1LEF51014*	454.-	1LEFS51014*	477.-	1LEFD51014*	477.-							
1200 500 185	166.-	1LSF51214*	641.-	1LEF51214*	525.-	1LEFS51214*	548.-	1LEFD51214*	548.-							
1400 500 185	186.-	1LSF51414*	699.-	1LEF51414*	583.-	1LEFS51414*	606.-	1LEFD51414*	606.-							
1600 500 185	217.-	1LSF51614*	795.-	1LEF51614*	679.-	1LEFS51614*	701.-	1LEFD51614*	701.-							
1800 500 185	253.-	1LSF51814*	901.-	1LEF51814*	786.-	1LEFS51814*	808.-	1LEFD51814*	808.-							
2000 500 185	276.-	1LSF52014*	970.-	1LEF52014*	854.-	1LEFS52014*	876.-	1LEFD52014*	876.-							
800 600 185	141.-	1LSF60814*	566.-	1LEF60814*	450.-	1LEFS60814*	472.-	1LEFD60814*	472.-							
1000 600 185	160.-	1LSF61014*	622.-	1LEF61014*	508.-	1LEFS61014*	530.-	1LEFD61014*	530.-							
1200 600 185	179.-	1LSF61214*	682.-	1LEF61214*	566.-	1LEFS61214*	588.-	1LEFD61214*	588.-							
1400 600 185	201.-	1LSF61414*	748.-	1LEF61414*	633.-	1LEFS61414*	655.-	1LEFD61414*	655.-							
1600 600 185	236.-	1LSF61614*	850.-	1LEF61614*	680.-	1LEFS61614*	757.-	1LEFD61614*	757.-							
1800 600 185	271.-	1LSF61814*	957.-	1LEF61814*	841.-	1LEFS61814*	863.-	1LEFD61814*	863.-							
2000 600 185	296.-	1LSF62014*	1036.-	1LEF62014*	920.-	1LEFS62014*	942.-	1LEFD62014*	942.-							







Inox Standard

Das leistungsstarke Profi-Regal bietet dank der Möglichkeit von Eckverbindungen eine optimale Raumnutzung, siehe Seite 12.5

Preisbeispiel für Regalhöhe 1600 mm



Tablare glatt auch in Längen: 600 / 700 / 900 / 1100 / 1300 / 1500 / 1700 / 1900 mm erhältlich



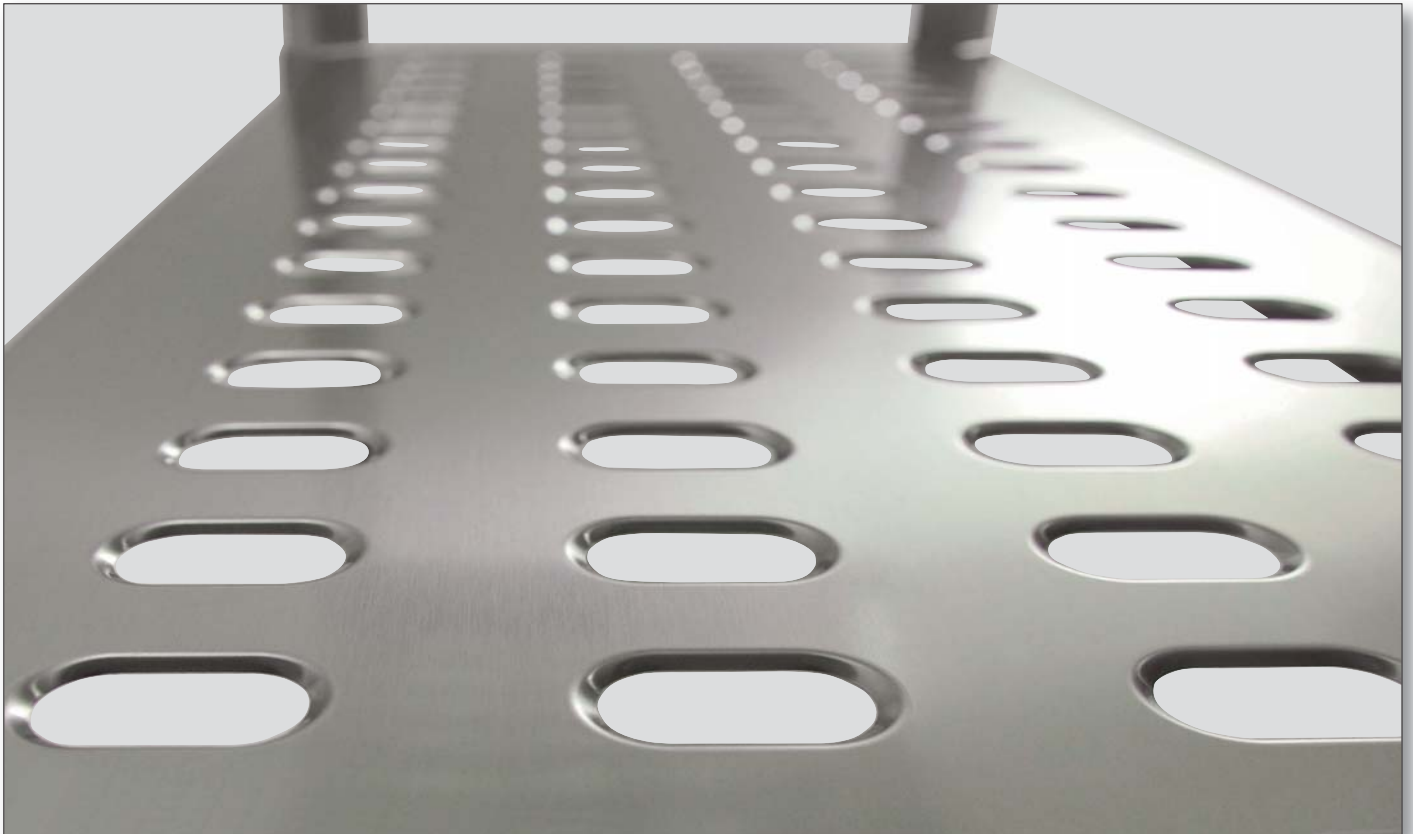

Tablar glatt	Tablar extra mit 4 Halter	Grundfeld mit 4 Tablare Höhe 1600 mm		Anbaufeld mit 4 Tablare Höhe 1600 mm		Anbau-Ecke links		Anbau-Ecke rechts	
800 300 200	103.-	1LSL30816*	574.-	1LEL30816*	432.-	1LELS30816*	462.-	1LELD30816*	462.-
1000 300 200	112.-	1LSL31016*	609.-	1LEL31016*	468.-	1LELS31016*	497.-	1LELD31016*	497.-
1200 300 150	131.-	1LSL31216*	687.-	1LEL31216*	545.-	1LELS31216*	575.-	1LELD31216*	575.-
1400 300 150	140.-	1LSL31416*	722.-	1LEL31416*	581.-	1LELS31416*	610.-	1LELD31416*	610.-
1600 300 100	159.-	1LSL31616*	799.-	1LEL31616*	658.-	1LELS31616*	688.-	1LELD31616*	688.-
1800 300 100	169.-	1LSL31816*	837.-	1LEL31816*	695.-	1LELS31816*	725.-	1LELD31816*	725.-
2000 300 100	185.-	1LSL32016*	903.-	1LEL32016*	762.-	1LELS32016*	792.-	1LELD32016*	792.-
800 400 200	113.-	1LSL40816*	615.-	1LEL40816*	474.-	1LELS40816*	504.-	1LELD40816*	504.-
1000 400 200	125.-	1LSL41016*	663.-	1LEL41016*	521.-	1LELS41016*	551.-	1LELD41016*	551.-
1200 400 150	133.-	1LSL41216*	692.-	1LEL41216*	551.-	1LELS41216*	581.-	1LELD41216*	581.-
1400 400 150	147.-	1LSL41416*	752.-	1LEL41416*	610.-	1LELS41416*	640.-	1LELD41416*	640.-
1600 400 100	172.-	1LSL41616*	850.-	1LEL41616*	708.-	1LELS41616*	738.-	1LELD41616*	738.-
1800 400 100	197.-	1LSL41816*	948.-	1LEL41816*	807.-	1LELS41816*	836.-	1LELD41816*	836.-
2000 400 100	210.-	1LSL42016*	1004.-	1LEL42016*	862.-	1LELS42016*	892.-	1LELD42016*	892.-
800 500 185	115.-	1LSL50816*	621.-	1LEL50816*	480.-	1LELS50816*	509.-	1LELD50816*	509.-
1000 500 185	133.-	1LSL51016*	692.-	1LEL51016*	551.-	1LELS51016*	580.-	1LELD51016*	580.-
1200 500 185	155.-	1LSL51216*	782.-	1LEL51216*	640.-	1LELS51216*	670.-	1LELD51216*	670.-
1400 500 185	173.-	1LSL51416*	853.-	1LEL51416*	574.-	1LELS51416*	741.-	1LELD51416*	741.-
1600 500 185	201.-	1LSL51616*	966.-	1LEL51616*	825.-	1LELS51616*	855.-	1LELD51616*	855.-
1800 500 185	233.-	1LSL51816*	1096.-	1LEL51816*	954.-	1LELS51816*	984.-	1LELD51816*	984.-
2000 500 185	253.-	1LSL52016*	1173.-	1LEL52016*	1031.-	1LELS52016*	1061.-	1LELD52016*	1061.-
800 600 185	131.-	1LSL60816*	678.-	1LEL60816*	545.-	1LELS60816*	575.-	1LELD60816*	575.-
1000 600 185	149.-	1LSL61016*	758.-	1LEL61016*	616.-	1LELS61016*	646.-	1LELD61016*	646.-
1200 600 185	167.-	1LSL61216*	829.-	1LEL61216*	688.-	1LELS61216*	717.-	1LELD61216*	717.-
1400 600 185	186.-	1LSL61416*	906.-	1LEL61416*	765.-	1LELS61416*	795.-	1LELD61416*	795.-
1600 600 185	218.-	1LSL61616*	1034.-	1LEL61616*	893.-	1LELS61616*	922.-	1LELD61616*	922.-
1800 600 185	249.-	1LSL61816*	1158.-	1LEL61816*	1016.-	1LELS61816*	1046.-	1LELD61816*	1046.-
2000 600 185	273.-	1LSL62016*	1254.-	1LEL62016*	1113.-	1LELS62016*	1143.-	1LELD62016*	1143.-

Höhe 1600 mm mit gelochten Tablaren



Preisbeispiel für Regalhöhe 1600 mm

Tablare gelocht auch in Längen: 600 / 700 / 900 / 1100 / 1300 / 1500 / 1700 / 1900 mm erhältlich

Tablar gelocht			Tablar extra mit 4 Halter	Grundfeld mit 4 Tablare Höhe 1600 mm 		Anbaufeld mit 4 Tablare Höhe 1600 mm 		Anbau-Ecke links Höhe 1600 mm 		Anbau-Ecke rechts Höhe 1600 mm 	
Länge mm	Tiefe mm	kg		Bestell-Nr.	Preis Fr.	Bestell-Nr.	Preis Fr.	Bestell-Nr.	Preis Fr.	Bestell-Nr.	Preis Fr.
800	300	200	110.-	1LSF30816*	603.-	1LEF30816*	462.-	1LEFS30816*	492.-	1LEFD30816*	492.-
1000	300	200	119.-	1LSF31016*	639.-	1LEF31016*	497.-	1LEFS31016*	527.-	1LEFD31016*	527.-
1200	300	150	141.-	1LSF31216*	728.-	1LEF31216*	587.-	1LEFS31216*	616.-	1LEFD31216*	616.-
1400	300	150	150.-	1LSF31416*	764.-	1LEF31416*	623.-	1LEFS31416*	652.-	1LEFD31416*	652.-
1600	300	100	172.-	1LSF31616*	851.-	1LEF31616*	710.-	1LEFS31616*	740.-	1LEFD31616*	740.-
1800	300	100	182.-	1LSF31816*	893.-	1LEF31816*	751.-	1LEFS31816*	781.-	1LEFD31816*	781.-
2000	300	100	200.-	1LSF32016*	966.-	1LEF32016*	825.-	1LEFS32016*	854.-	1LEFD32016*	854.-
800	400	200	122.-	1LSF40816*	651.-	1LEF40816*	509.-	1LEFS40816*	539.-	1LEFD40816*	539.-
1000	400	200	134.-	1LSF41016*	699.-	1LEF41016*	557.-	1LEFS41016*	587.-	1LEFD41016*	587.-
1200	400	150	143.-	1LSF41214*	734.-	1LEF41216*	593.-	1LEFS41216*	622.-	1LEFD41216*	622.-
1400	400	150	154.-	1LSF41416*	782.-	1LEF41416*	640.-	1LEFS41416*	670.-	1LEFD41416*	670.-
1600	400	100	186.-	1LSF41616*	911.-	1LEF41616*	769.-	1LEFS41616*	799.-	1LEFD41616*	799.-
1800	400	100	211.-	1LSF41816*	1009.-	1LEF41816*	868.-	1LEFS41816*	898.-	1LEFD41816*	898.-
2000	400	100	229.-	1LSL42016*	1079.-	1LEF42016*	938.-	1LEFS42016*	967.-	1LEFD42016*	967.-
800	500	185	129.-	1LSF50816*	657.-	1LEF50816*	515.-	1LEFS50816*	545.-	1LEFD50816*	545.-
1000	500	185	143.-	1LSF51016*	734.-	1LEF51016*	593.-	1LEFS51016*	622.-	1LEFD51016*	622.-
1200	500	185	166.-	1LSF51216*	829.-	1LEF51216*	688.-	1LEFS51216*	717.-	1LEFD51216*	717.-
1400	500	185	186.-	1LSF51416*	906.-	1LEF51416*	765.-	1LEFS51416*	795.-	1LEFD51416*	795.-
1600	500	185	217.-	1LSF51616*	1034.-	1LEF51616*	893.-	1LEFS51616*	922.-	1LEFD51616*	922.-
1800	500	185	253.-	1LSF51816*	1176.-	1LEF51816*	1034.-	1LEFS51816*	1064.-	1LEFD51816*	1064.-
2000	500	185	276.-	1LSF52016*	1267.-	1LEF52016*	1126.-	1LEFS52016*	1155.-	1LEFD52016*	1155.-
800	600	185	141.-	1LSF60816*	728.-	1LEF60816*	587.-	1LEFS60816*	626.-	1LEFD60816*	626.-
1000	600	185	160.-	1LSF61016*	805.-	1LEF61016*	664.-	1LEFS61016*	693.-	1LEFD61016*	693.-
1200	600	185	179.-	1LSF61216*	883.-	1LEF61216*	741.-	1LEFS61216*	771.-	1LEFD61216*	771.-
1400	600	185	201.-	1LSF61416*	972.-	1LEF61416*	830.-	1LEFS61416*	860.-	1LEFD61416*	860.-
1600	600	185	236.-	1LSF61616*	1108.-	1LEF61616*	967.-	1LEFS61616*	996.-	1LEFD61616*	996.-
1800	600	185	271.-	1LSF61816*	1250.-	1LEF61816*	1108.-	1LEFS61816*	1138.-	1LEFD61816*	1138.-
2000	600	185	296.-	1LSF62016*	1355.-	1LEF62016*	1213.-	1LEFS62016*	1243.-	1LEFD62016*	1243.-

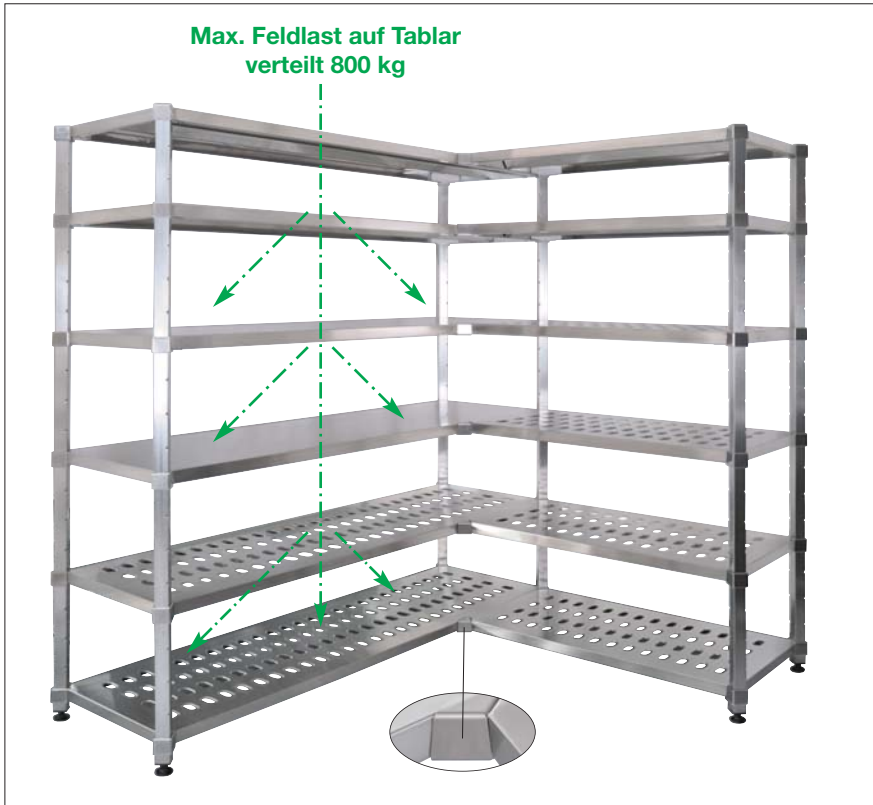

- *Inox Standard ist aus rostfreiem Edelstahl gefertigt*
- *Inox Standard Anbau-Ecksystem ist einzigartig*
- *Inox Standard ist dadurch langlebig, wertbeständig und hygienisch einwandfrei*



Eckverbindungen siehe auf Blatt 12.8

Inox Standard ist nicht ab Lager lieferbar. Liefertermin ca. 3 - 4 Wochen

Preisbeispiel für Regalhöhe 1800 mm



Tablare glatt auch in Längen: 600 / 700 / 900 / 1100 / 1300 / 1500 / 1700 / 1900 mm erhältlich

Tablar glatt Tablarmasse: Länge Tiefe mm mm kg	Tablar extra mit 4 Halter	Grundfeld mit 4 Tablare Höhe 1800 mm		Anbaufeld mit 4 Tablare Höhe 1800 mm		Anbau-Ecke links Höhe 1800 mm		Anbau-Ecke rechts Höhe 1600 mm	
		Bestell-Nr.	Preis Fr.	Bestell-Nr.	Preis Fr.	Bestell-Nr.	Preis Fr.	Bestell-Nr.	Preis Fr.
800 300 200	103.-	1LSL30818*	583.-	1LEL30818*	437.-	1LELS30818*	466.-	1LELD30818*	466.-
1000 300 200	112.-	1LSL31018*	618.-	1LEL31018*	473.-	1LELS31018*	502.-	1LELD31018*	502.-
1200 300 150	131.-	1LSL31218*	695.-	1LEL31218*	550.-	1LELS31218*	579.-	1LELD31218*	579.-
1400 300 150	140.-	1LSL31418*	731.-	1LEL31418*	585.-	1LELS31418*	614.-	1LELD31418*	614.-
1600 300 100	159.-	1LSL31618*	809.-	1LEL31618*	663.-	1LELS31618*	692.-	1LELD31618*	692.-
1800 300 100	169.-	1LSL31818*	846.-	1LEL31818*	700.-	1LELS31818*	729.-	1LELD31818*	729.-
2000 300 100	185.-	1LSL32018*	913.-	1LEL32018*	767.-	1LELS32018*	796.-	1LELD32018*	796.-
800 400 200	113.-	1LSL40818*	624.-	1LEL40818*	479.-	1LELS40818*	508.-	1LELD40818*	508.-
1000 400 200	125.-	1LSL41018*	672.-	1LEL41018*	526.-	1LELS41018*	555.-	1LELD41018*	555.-
1200 400 150	133.-	1LSL41218*	761.-	1LEL41218*	555.-	1LELS41218*	585.-	1LELD41218*	585.-
1400 400 150	147.-	1LSL41418*	813.-	1LEL41418*	615.-	1LELS41418*	644.-	1LELD41418*	644.-
1600 400 100	172.-	1LSL41618*	859.-	1LEL41618*	712.-	1LELS41618*	742.-	1LELD41618*	742.-
1800 400 100	197.-	1LSL41818*	957.-	1LEL41818*	811.-	1LELS41818*	840.-	1LELD41818*	840.-
2000 400 100	210.-	1LSL42018*	1013.-	1LEL42018*	866.-	1LELS42018*	896.-	1LELD42018*	896.-
800 500 185	115.-	1LSL50818*	630.-	1LEL50818*	484.-	1LELS50818*	514.-	1LELD50818*	514.-
1000 500 185	133.-	1LSL51018*	699.-	1LEL51018*	555.-	1LELS51018*	585.-	1LELD51018*	585.-
1200 500 185	155.-	1LSL51218*	790.-	1LEL51218*	644.-	1LELS51218*	674.-	1LELD51218*	674.-
1400 500 185	173.-	1LSL51418*	862.-	1LEL51418*	716.-	1LELS51418*	745.-	1LELD51418*	745.-
1600 500 185	201.-	1LSL51618*	975.-	1LEL51618*	829.-	1LELS51618*	858.-	1LELD51618*	858.-
1800 500 185	233.-	1LSL51818*	1105.-	1LEL51818*	958.-	1LELS51818*	988.-	1LELD51818*	988.-
2000 500 185	253.-	1LSL52018*	1181.-	1LEL52018*	1036.-	1LELS52018*	1065.-	1LELD52018*	1065.-
800 600 185	131.-	1LSL60818*	696.-	1LEL60818*	549.-	1LELS60818*	579.-	1LELD60818*	579.-
1000 600 185	149.-	1LSL61018*	767.-	1LEL61018*	620.-	1LELS61018*	650.-	1LELD61018*	650.-
1200 600 185	167.-	1LSL61218*	874.-	1LEL61218*	692.-	1LELS61218*	721.-	1LELD61218*	721.-
1400 600 185	186.-	1LSL61418*	915.-	1LEL61418*	769.-	1LELS61418*	799.-	1LELD61418*	799.-
1600 600 185	218.-	1LSL61618*	1043.-	1LEL61618*	897.-	1LELS61618*	926.-	1LELD61618*	926.-
1800 600 185	249.-	1LSL61818*	1167.-	1LEL61818*	1020.-	1LELS61818*	1050.-	1LELD61818*	1050.-
2000 600 185	273.-	1LSL62018*	1263.-	1LEL62018*	1117.-	1LELS62018*	1147.-	1LELD62018*	1147.-

Höhe 1800 mm mit gelochten Tablaren

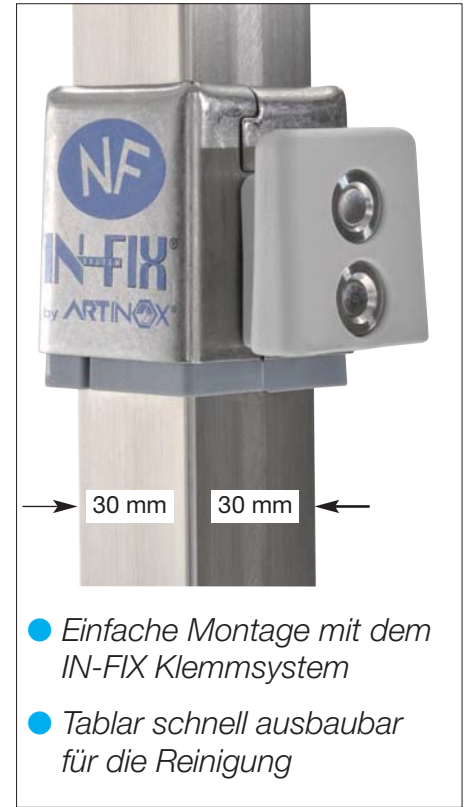

Preisbeispiel für Regalhöhe 1800 mm

Tablare gelocht auch in Längen: 600 / 700 / 900 / 1100 / 1300 / 1500 / 1700 / 1900 mm erhältlich



Tablar gelocht			Tablar extra mit 4 Halter	Grundfeld mit 4 Tablare Höhe 1800 mm	Anbaufeld mit 4 Tablare Höhe 1800 mm	Anbau-Ecke links Höhe 1800 mm	Anbau-Ecke rechts Höhe 1800 mm				
Länge	Tiefe	kg	Bestell-Nr.	Preis Fr.	Bestell-Nr.	Preis Fr.	Bestell-Nr.	Preis Fr.			
800	300	200	110.-	1LSF30818*	611.-	1LEF30818*	466.-	1LEFS30818*	496.-	1LEFD30818*	496.-
1000	300	200	119.-	1LSF31018*	647.-	1LEF31018*	502.-	1LEFS31018*	531.-	1LEFD31018*	531.-
1200	300	150	141.-	1LSF31218*	736.-	1LEF31218*	591.-	1LEFS31218*	620.-	1LEFD31218*	620.-
1400	300	150	150.-	1LSF31418*	772.-	1LEF31418*	626.-	1LEFS31418*	656.-	1LEFD31418*	656.-
1600	300	100	172.-	1LSF31618*	859.-	1LEF31618*	714.-	1LEFS31618*	744.-	1LEFD31618*	744.-
1800	300	100	182.-	1LSF31818*	899.-	1LEF31818*	755.-	1LEFS31818*	785.-	1LEFD31818*	785.-
2000	300	100	200.-	1LSF32018*	974.-	1LEF32018*	829.-	1LEFS32018*	858.-	1LEFD32018*	858.-
800	400	200	122.-	1LSF40818*	659.-	1LEF40818*	513.-	1LEFS40818*	543.-	1LEFD40818*	543.-
1000	400	200	134.-	1LSF41018*	707.-	1LEF41018*	561.-	1LEFS41018*	591.-	1LEFD41018*	591.-
1200	400	150	143.-	1LSF41218*	742.-	1LEF41218*	597.-	1LEFS41218*	627.-	1LEFD41218*	627.-
1400	400	150	154.-	1LSF41418*	790.-	1LEF41418*	644.-	1LEFS41418*	674.-	1LEFD41418*	674.-
1600	400	100	186.-	1LSF41618*	919.-	1LEF41618*	774.-	1LEFS41618*	803.-	1LEFD41618*	803.-
1800	400	100	211.-	1LSF41818*	1018.-	1LEF41818*	872.-	1LEFS41818*	902.-	1LEFD41818*	902.-
2000	400	100	229.-	1LSL42018*	1087.-	1LEF42018*	942.-	1LEFS42018*	971.-	1LEFD42018*	971.-
800	500	185	129.-	1LSF50818*	665.-	1LEF50818*	519.-	1LEFS50818*	549.-	1LEFD50818*	549.-
1000	500	185	143.-	1LSF51018*	742.-	1LEF51018*	597.-	1LEFS51018*	626.-	1LEFD51018*	626.-
1200	500	185	166.-	1LSF51218*	837.-	1LEF51218*	692.-	1LEFS51218*	721.-	1LEFD51218*	721.-
1400	500	185	186.-	1LSF51418*	915.-	1LEF51418*	769.-	1LEFS51418*	799.-	1LEFD51418*	799.-
1600	500	185	217.-	1LSF51618*	1042.-	1LEF51618*	897.-	1LEFS51618*	926.-	1LEFD51618*	926.-
1800	500	185	253.-	1LSF51818*	1184.-	1LEF51818*	1038.-	1LEFS51818*	1068.-	1LEFD51818*	1068.-
2000	500	185	276.-	1LSF52018*	1275.-	1LEF52018*	1130.-	1LEFS52018*	1159.-	1LEFD52018*	1159.-
800	600	185	141.-	1LSF60818*	736.-	1LEF60818*	591.-	1LEFS60818*	620.-	1LEFD60818*	620.-
1000	600	185	160.-	1LSF61018*	813.-	1LEF61018*	668.-	1LEFS61018*	697.-	1LEFD61018*	697.-
1200	600	185	179.-	1LSF61218*	891.-	1LEF61218*	745.-	1LEFS61218*	775.-	1LEFD61218*	755.-
1400	600	185	201.-	1LSF61418*	980.-	1LEF61418*	834.-	1LEFS61418*	864.-	1LEFD61418*	864.-
1600	600	185	236.-	1LSF61618*	1116.-	1LEF61618*	971.-	1LEFS61618*	999.-	1LEFD61618*	999.-
1800	600	185	271.-	1LSF61818*	1258.-	1LEF61818*	1112.-	1LEFS61818*	1142.-	1LEFD61818*	1142.-
2000	600	185	296.-	1LSF62018*	1363.-	1LEF62018*	1217.-	1LEFS62018*	1247.-	1LEFD62018*	1247.-



● *Inox Standard Regale sind pflegeleicht und wertbeständig*

**Inox Standard ist nicht ab Lager lieferbar, Liefertermin ca. 3 - 4 Wochen**



● *Inox Rückwand und Seitenverkleidungen werden nach Mass angefertigt*

Preis wird nach Quadratmeter verrechnet à Fr. 150.- / m<sup>2</sup>



● *mit 4 Bremsrollen wird das Regal zum praktischen Tischrolli*

Inox Bremsrolle Ø 100 mm  
Code: **SXLAR04** à Fr. 46.- / Stk.

dito, ohne Bremse Ø 100 mm  
Code: **SXLAR03** à Fr. 40.- / Stk.

**Preisbeispiel für Regalhöhe 2000 mm**

Tablare glatt auch in Längen: 600 / 700 / 900 / 1100 / 1300 / 1500 / 1700 / 1900 mm erhältlich



<b>Tablar glatt</b>	Tablar extra mit 4 Halter	Grundfeld mit 4 Tablare Höhe 2000 mm	Anbaufeld mit 4 Tablare Höhe 2000 mm	Anbau-Ecke links Höhe 2000 mm	Anbau-Ecke rechts Höhe 2000 mm
Tablarmasse: Länge mm / Tiefe mm / kg		Bestell-Nr. / Preis Fr.	Bestell-Nr. / Preis Fr.	Bestell-Nr. / Preis Fr.	Bestell-Nr. / Preis Fr.
800 300 200	103.-	1LSL30820* 594.-	1LEL30820* 442.-	1LELS30820* 472.-	1LELD30820* 472.-
1000 300 200	112.-	1LSL31020* 629.-	1LEL31020* 478.-	1LELS31020* 508.-	1LELD31020* 508.-
1200 300 150	131.-	1LSL31220* 706.-	1LEL31220* 555.-	1LELS31220* 585.-	1LELD31220* 585.-
1400 300 150	140.-	1LSL31420* 742.-	1LEL31420* 590.-	1LELS31420* 620.-	1LELD31420* 620.-
1600 300 100	159.-	1LSL31620* 820.-	1LEL31620* 668.-	1LELS31620* 698.-	1LELD31620* 698.-
1800 300 100	169.-	1LSL31820* 857.-	1LEL31820* 706.-	1LELS31820* 735.-	1LELD31820* 735.-
2000 300 100	185.-	1LSL32020* 924.-	1LEL32020* 772.-	1LELS32020* 802.-	1LELD32020* 802.-
800 400 200	113.-	1LSL40820* 635.-	1LEL40820* 484.-	1LELS40820* 514.-	1LELD40820* 514.-
1000 400 200	125.-	1LSL41020* 683.-	1LEL41020* 531.-	1LELS41020* 561.-	1LELD41020* 561.-
1200 400 150	133.-	1LSL41220* 712.-	1LEL41220* 561.-	1LELS41220* 591.-	1LELD41220* 591.-
1400 400 150	147.-	1LSL41420* 772.-	1LEL41420* 620.-	1LELS41420* 650.-	1LELD41420* 650.-
1600 400 100	172.-	1LSL41620* 870.-	1LEL41620* 718.-	1LELS41620* 748.-	1LELD41620* 748.-
1800 400 100	197.-	1LSL41814* 968.-	1LEL41820* 817.-	1LELS41820* 846.-	1LELD41820* 846.-
2000 400 100	210.-	1LSL42020* 1024.-	1LEL42020* 872.-	1LELS42020* 902.-	1LELD42020* 902.-
800 500 185	115.-	1LSL50820* 641.-	1LEL50820* 490.-	1LELS50820* 520.-	1LELD50820* 520.-
1000 500 185	133.-	1LSL51020* 712.-	1LEL51020* 561.-	1LELS51020* 590.-	1LELD51020* 590.-
1200 500 185	155.-	1LSL51220* 802.-	1LEL51220* 650.-	1LELS51220* 680.-	1LELD51220* 680.-
1400 500 185	173.-	1LSL51420* 873.-	1LEL51420* 721.-	1LELS51420* 751.-	1LELD51420* 751.-
1600 500 185	201.-	1LSL51620* 986.-	1LEL51620* 835.-	1LELS51620* 864.-	1LELD51620* 864.-
1800 500 185	233.-	1LSL51820* 1116.-	1LEL51820* 964.-	1LELS51820* 994.-	1LELD51820* 994.-
2000 500 185	253.-	1LSL52020* 1194.-	1LEL52020* 1042.-	1LELS52020* 1071.-	1LELD52020* 1071.-
800 600 185	131.-	1LSL60820* 707.-	1LEL60820* 555.-	1LELS60820* 585.-	1LELD60820* 585.-
1000 600 185	149.-	1LSL61020* 778.-	1LEL61020* 626.-	1LELS61020* 656.-	1LELD61020* 656.-
1200 600 185	167.-	1LSL61220* 849.-	1LEL61220* 697.-	1LELS61220* 727.-	1LELD61220* 727.-
1400 600 185	186.-	1LSL61420* 926.-	1LEL61420* 775.-	1LELS61420* 805.-	1LELD61420* 805.-
1600 600 185	218.-	1LSL61620* 1054.-	1LEL61620* 903.-	1LELS61620* 932.-	1LELD61620* 932.-
1800 600 185	249.-	1LSL61820* 1178.-	1LEL61820* 1026.-	1LELS61820* 1056.-	1LELD61820* 1056.-
2000 600 185	273.-	1LSL62020* 1275.-	1LEL62020* 1123.-	1LELS62020* 1153.-	1LELD62020* 1153.-



Höhe 2000 mm mit gelochten Tablaren

● Regalboden-Halter aus Inox ● Anbau-Kombinationen

1LAG1P4 Fr. 7.50   1LAG2P4 Fr. 7.50   1LAG3P4 Fr. 7.50   1LAG4P4 Fr. 7.50

● Details für die Planung

Tablarmasse plus 60 mm, ergibt die Regal-Aussenlänge

Tablar Länge 1000 x Tiefe 300 x Höhe 30 mm

● Eckverbindershaken aus Inox

ohne Eckpfosten ist die ganze Fläche nutzbar

S = (Fr. 7.- als Ersatz)   D = (Fr. 7.- als Ersatz)



Preisbeispiel für Regalhöhe 2000 mm

Tablare gelocht auch in Längen: 600 / 700 / 900 / 1100 / 1300 / 1500 / 1700 / 1900 mm erhältlich

Tablar gelocht	Tablar extra mit 4 Halter	Grundfeld mit 4 Tablare Höhe 2000 mm	Anbaufeld mit 4 Tablare Höhe 2000 mm	Anbau-Ecke links Höhe 2000 mm	Anbau-Ecke rechts Höhe 2000 mm						
Länge mm	Tiefe mm	kg	Bestell-Nr.	Preis Fr.	Bestell-Nr.	Preis Fr.	Bestell-Nr.	Preis Fr.	Bestell-Nr.	Preis Fr.	
800	300	200	110.-	1LSF30820*	623.-	1LEF30820*	472.-	1LEFS30820*	502.-	1LEFD30820*	502.-
1000	300	200	119.-	1LSF31020*	659.-	1LEF31020*	507.-	1LEFS31020*	537.-	1LEFD31020*	537.-
1200	300	150	141.-	1LSF31220*	748.-	1LEF31220*	592.-	1LEFS31220*	626.-	1LEFD31220*	626.-
1400	300	150	150.-	1LSF31420*	784.-	1LEF31420*	632.-	1LEFS31420*	662.-	1LEFD31420*	662.-
1600	300	100	172.-	1LSF31620*	871.-	1LEF31620*	720.-	1LEFS31620*	750.-	1LEFD31620*	750.-
1800	300	100	182.-	1LSF31820*	913.-	1LEF31820*	761.-	1LEFS31820*	791.-	1LEFD31820*	791.-
2000	300	100	200.-	1LSF32020*	986.-	1LEF32020*	835.-	1LEFS32020*	864.-	1LEFD32020*	864.-
800	400	200	122.-	1LSF40820*	671.-	1LEF40820*	519.-	1LEFS40820*	549.-	1LEFD40820*	549.-
1000	400	200	134.-	1LSF41020*	718.-	1LEF41020*	567.-	1LEFS41020*	597.-	1LEFD41020*	597.-
1200	400	150	143.-	1LSF41220*	754.-	1LEF41220*	603.-	1LEFS41220*	632.-	1LEFD41220*	632.-
1400	400	150	154.-	1LSF41420*	802.-	1LEF41420*	650.-	1LEFS41420*	680.-	1LEFD41420*	680.-
1600	400	100	186.-	1LSF41620*	931.-	1LEF41620*	779.-	1LEFS41620*	809.-	1LEFD41620*	809.-
1800	400	100	211.-	1LSF41820*	1029.-	1LEF41820*	947.-	1LEFS41820*	908.-	1LEFD41820*	908.-
2000	400	100	229.-	1LSF42020*	1099.-	1LEF42020*	978.-	1LEFS42020*	977.-	1LEFD42020*	977.-
800	500	185	129.-	1LSF50820*	677.-	1LEF50820*	525.-	1LEFS50820*	555.-	1LEFD50820*	555.-
1000	500	185	143.-	1LSF51020*	754.-	1LEF51020*	603.-	1LEFS51020*	632.-	1LEFD51020*	632.-
1200	500	185	166.-	1LSF51220*	849.-	1LEF51220*	698.-	1LEFS51220*	727.-	1LEFD51220*	727.-
1400	500	185	186.-	1LSF51420*	926.-	1LEF51420*	775.-	1LEFS51420*	805.-	1LEFD51420*	805.-
1600	500	185	217.-	1LSF51620*	1054.-	1LEF51620*	903.-	1LEFS51620*	933.-	1LEFD51620*	933.-
1800	500	185	253.-	1LSF51820*	1196.-	1LEF51820*	1044.-	1LEFS51820*	1074.-	1LEFD51820*	1074.-
2000	500	185	276.-	1LSF52020*	1288.-	1LEF52020*	1136.-	1LEFS52020*	1165.-	1LEFD52020*	1165.-
800	600	185	141.-	1LSF60820*	748.-	1LEF60820*	597.-	1LEFS60820*	626.-	1LEFD60820*	626.-
1000	600	185	160.-	1LSF61020*	825.-	1LEF61020*	674.-	1LEFS61020*	703.-	1LEFD61020*	703.-
1200	600	185	179.-	1LSF61220*	903.-	1LEF61220*	751.-	1LEFS61220*	781.-	1LEFD61220*	781.-
1400	600	185	201.-	1LSF61420*	992.-	1LEF61420*	840.-	1LEFS61420*	871.-	1LEFD61420*	871.-
1600	600	185	236.-	1LSF61620*	1128.-	1LEF61620*	977.-	1LEFS61620*	1007.-	1LEFD61620*	1007.-
1800	600	185	271.-	1LSF61820*	1270.-	1LEF61820*	1118.-	1LEFS61820*	1148.-	1LEFD61820*	1148.-
2000	600	185	296.-	1LSF62020*	1375.-	1LEF62020*	1223.-	1LEFS62020*	1253.-	1LEFD62020*	1253.-



Abbildung:  
Regalhöhe 1800 mm  
4 Tablare pro Feld 1400 x 400 mm

- Eco Inox Rahmen sind aus rostfreiem Edelstahl gefertigt
- Eco Inox Tablar-Auflagen sind aus **Polypropylen** gefertigt
- Eco Inox Tablare gibt es nur in gelochter Ausführung
- Eco Inox Kältetest bis -30 Grad

**Eco Inox** ist robust, entspricht den gesetzlichen Vorschriften, auch betreffend Hygiene ist dieses Regal einzigartig, da die Polypropylen Tablar-Elemente einfach zur Reinigung herausgenommen werden können

**Eco Inox** ist nicht ab Lager lieferbar.  
Liefertermin ca. 3 - 4 Wochen

**Es braucht keine Stabilisatoren!**



### Preisbeispiel für Regalhöhe 1400 mm

Tablare gelocht auch in Längen: 700 / 900 / 1100 / 1300 / 1500 / 1700 / 1900 / 2100 mm erhältlich

Tablar gelocht	Tablar Poly	Grundfeld mit	Anbaufeld mit	Anbau-Ecke	Anbau-Ecke				
Tablarmasse:	Poly	3 Tablare	3 Tablare	links	rechts				
Länge	mit 2	Höhe 1400 mm	Höhe 1400 mm	H=1400 mm	Höhe 1400 mm				
Tiefe	Träger								
mm		Bestell-Nr.	Bestell-Nr.	Bestell-Nr.	Bestell-Nr.				
mm		Preis Fr.	Preis Fr.	Preis Fr.	Preis Fr.				
kg									
800 300 250	68.-	2LSF30714*	341.-	2LEF30714*	252.-	2LEFS30714*	270.-	2LEFD30714*	270.-
1000 300 250	76.-	2LSF30914*	372.-	2LEF30914*	283.-	2LEFS30914*	300.-	2LEFD30914*	300.-
1200 300 200	84.-	2LSF31114*	394.-	2LEF31114*	305.-	2LEFS31114*	323.-	2LEFD31114*	323.-
1400 300 200	97.-	2LSF31314*	434.-	2LEF31314*	345.-	2LEFS31314*	362.-	2LEFD31314*	362.-
1600 300 150	103.-	2LSF31514*	452.-	2LEF31514*	363.-	2LEFS31514*	381.-	2LEFD31514*	381.-
1800 300 150	115.-	2LSF31714*	488.-	2LEF31714*	399.-	2LEFS31714*	416.-	2LEFD31714*	416.-
2000 300 150	122.-	2LSF31914*	510.-	2LEF31914*	421.-	2LEFS31914*	439.-	2LEFD31914*	439.-
800 400 250	74.-	2LSF40714*	363.-	2LEF40714*	267.-	2LEFS40714*	285.-	2LEFD40714*	285.-
1000 400 250	83.-	2LSF40914*	392.-	2LEF40914*	296.-	2LEFS40914*	314.-	2LEFD40914*	314.-
1200 400 200	94.-	2LSF41114*	423.-	2LEF41114*	327.-	2LEFS41114*	345.-	2LEFD41114*	345.-
1400 400 200	106.-	2LSF41314*	462.-	2LEF41314*	365.-	2LEFS41314*	383.-	2LEFD41314*	383.-
1600 400 150	115.-	2LSF41514*	488.-	2LEF41514*	392.-	2LEFS41514*	410.-	2LEFD41514*	410.-
1800 400 150	126.-	2LSF41714*	521.-	2LEF41714*	425.-	2LEFS41714*	442.-	2LEFD41714*	442.-
2000 400 150	137.-	2LSF41914*	552.-	2LEF41914*	456.-	2LEFS41914*	474.-	2LEFD41914*	474.-
800 500 250	77.-	2LSF50714*	375.-	2LEF50714*	277.-	2LEFS50714*	294.-	2LEFD50714*	294.-
1000 500 250	89.-	2LSF50914*	410.-	2LEF50914*	312.-	2LEFS50914*	330.-	2LEFD50914*	330.-
1200 500 200	98.-	2LSF51114*	437.-	2LEF51114*	336.-	2LEFS51114*	356.-	2LEFD51114*	356.-
1400 500 200	113.-	2LSF51314*	482.-	2LEF51314*	384.-	2LEFS51314*	402.-	2LEFD51314*	402.-
1600 500 150	120.-	2LSF51514*	504.-	2LEF51514*	406.-	2LEFS51514*	423.-	2LEFD51514*	423.-
1800 500 150	134.-	2LSF51714*	544.-	2LEF51714*	446.-	2LEFS51714*	464.-	2LEFD51714*	464.-
2000 500 150	143.-	2LSF51914*	570.-	2LEF51914*	472.-	2LEFS51914*	490.-	2LEFD51914*	490.-
800 600 250	80.-	2LSF60714*	383.-	2LEF60714*	283.-	2LEFS60714*	300.-	2LEFD60714*	300.-
1000 600 250	95.-	2LSF60914*	421.-	2LEF60914*	320.-	2LEFS60914*	338.-	2LEFD60914*	338.-
1200 600 200	102.-	2LSF61114*	448.-	2LEF61114*	347.-	2LEFS61114*	365.-	2LEFD61114*	365.-
1400 600 200	117.-	2LSF61314*	494.-	2LEF61314*	393.-	2LEFS61314*	411.-	2LEFD61314*	411.-
1600 600 150	125.-	2LSF61514*	544.-	2LEF61514*	417.-	2LEFS61514*	434.-	2LEFD61514*	434.-
1800 600 150	139.-	2LSF61714*	559.-	2LEF61714*	459.-	2LEFS61714*	476.-	2LEFD61714*	476.-
2000 600 150	148.-	2LSF61914*	586.-	2LEF61914*	485.-	2LEFS61914*	503.-	2LEFD61914*	503.-

Max. Feldlast auf Tablar verteilt 1000 kg

Eco Inox

Durch die Eckverbindung, eine optimale Raumausnutzung



Das Beste Regal für Fleisch-Lagerung aller Art siehe auf 12.13

● Einfache Montage

Einfach genial diese Steckverbindung mit den Trägern, so simpel

Eckhalter als Ersatz Code: **SXARDS** à Fr. 6.- / Stk.

Eckhalter ist im Anbau-Eckfeld enthalten

Preisbeispiel für Regalhöhe 1600 mm

Tablare gelocht auch in Längen: 700 / 900 / 1100 / 1300 / 1500 / 1700 / 1900 / 2100 mm erhältlich

Tablar gelocht	Tablar	Grundfeld mit	Anbaufeld mit	Anbau-Ecke	Anbau-Ecke				
Tablarmasse: Länge Tiefe mm mm kg	Poly mit 2 Träger	4 Tablare Höhe 1600 mm	4 Tablare Höhe 1600 mm	links H=1600 mm	rechts Höhe 1600 mm				
	Bestell-Nr.	Preis Fr.	Bestell-Nr.	Preis Fr.	Bestell-Nr.	Preis Fr.			
800 300 250	68.-	2LSF30716*	428.-	2LEF30716*	323.-	2LEFS30716*	346.-	2LEFD30716*	346.-
1000 300 250	76.-	2LSF30916*	470.-	2LEF30916*	364.-	2LEFS30916*	388.-	2LEFD30916*	388.-
1200 300 200	84.-	2LSF31116*	499.-	2LEF31116*	394.-	2LEFS31116*	417.-	2LEFD31116*	417.-
1400 300 200	97.-	2LSF31316*	552.-	2LEF31316*	446.-	2LEFS31316*	470.-	2LEFD31316*	470.-
1600 300 150	103.-	2LSF31516*	577.-	2LEF31516*	471.-	2LEFS31516*	494.-	2LEFD31516*	494.-
1800 300 150	115.-	2LSF31716*	624.-	2LEF31716*	518.-	2LEFS31716*	542.-	2LEFD31716*	542.-
2000 300 150	122.-	2LSF31916*	654.-	2LEF31916*	521.-	2LEFS31916*	571.-	2LEFD31916*	571.-
800 400 250	74.-	2LSF40716*	458.-	2LEF40716*	344.-	2LEFS40716*	367.-	2LEFD40716*	367.-
1000 400 250	83.-	2LSF40916*	497.-	2LEF40916*	382.-	2LEFS40916*	405.-	2LEFD40916*	405.-
1200 400 200	94.-	2LSF41116*	538.-	2LEF41116*	423.-	2LEFS41116*	447.-	2LEFD41116*	447.-
1400 400 200	106.-	2LSF41316*	589.-	2LEF41316*	475.-	2LEFS41316*	498.-	2LEFD41316*	498.-
1600 400 150	115.-	2LSF41516*	625.-	2LEF41516*	510.-	2LEFS41516*	533.-	2LEFD41516*	533.-
1800 400 150	126.-	2LSF41716*	669.-	2LEF41716*	554.-	2LEFS41716*	578.-	2LEFD41716*	578.-
2000 400 150	137.-	2LSF41916*	710.-	2LEF41916*	595.-	2LEFS41916*	619.-	2LEFD41916*	619.-
800 500 250	77.-	2LSF50716*	474.-	2LEF50716*	356.-	2LEFS50716*	379.-	2LEFD50716*	379.-
1000 500 250	89.-	2LSF50916*	521.-	2LEF50916*	403.-	2LEFS50916*	427.-	2LEFD50916*	427.-
1200 500 200	98.-	2LSF51116*	556.-	2LEF51116*	438.-	2LEFS51116*	462.-	2LEFD51116*	462.-
1400 500 200	113.-	2LSF51316*	617.-	2LEF51316*	479.-	2LEFS51316*	522.-	2LEFD51316*	522.-
1600 500 150	120.-	2LSF51516*	645.-	2LEF51516*	528.-	2LEFS51516*	552.-	2LEFD51516*	552.-
1800 500 150	134.-	2LSF51716*	699.-	2LEF51716*	582.-	2LEFS51716*	605.-	2LEFD51716*	605.-
2000 500 150	143.-	2LSF51916*	734.-	2LEF51916*	617.-	2LEFS51916*	640.-	2LEFD51916*	640.-
800 600 250	80.-	2LSF60716*	485.-	2LEF60716*	364.-	2LEFS60716*	388.-	2LEFD60716*	388.-
1000 600 250	95.-	2LSF60916*	534.-	2LEF60916*	415.-	2LEFS60916*	438.-	2LEFD60916*	438.-
1200 600 200	102.-	2LSF61116*	570.-	2LEF61116*	450.-	2LEFS61116*	473.-	2LEFD61116*	473.-
1400 600 200	117.-	2LSF61316*	632.-	2LEF61316*	512.-	2LEFS61316*	535.-	2LEFD61316*	535.-
1600 600 150	125.-	2LSF61516*	663.-	2LEF61516*	542.-	2LEFS61516*	566.-	2LEFD61516*	566.-
1800 600 150	139.-	2LSF61716*	719.-	2LEF61716*	598.-	2LEFS61716*	622.-	2LEFD61716*	622.-
2000 600 150	148.-	2LSF61916*	755.-	2LEF61916*	634.-	2LEFS61916*	658.-	2LEFD61916*	658.-

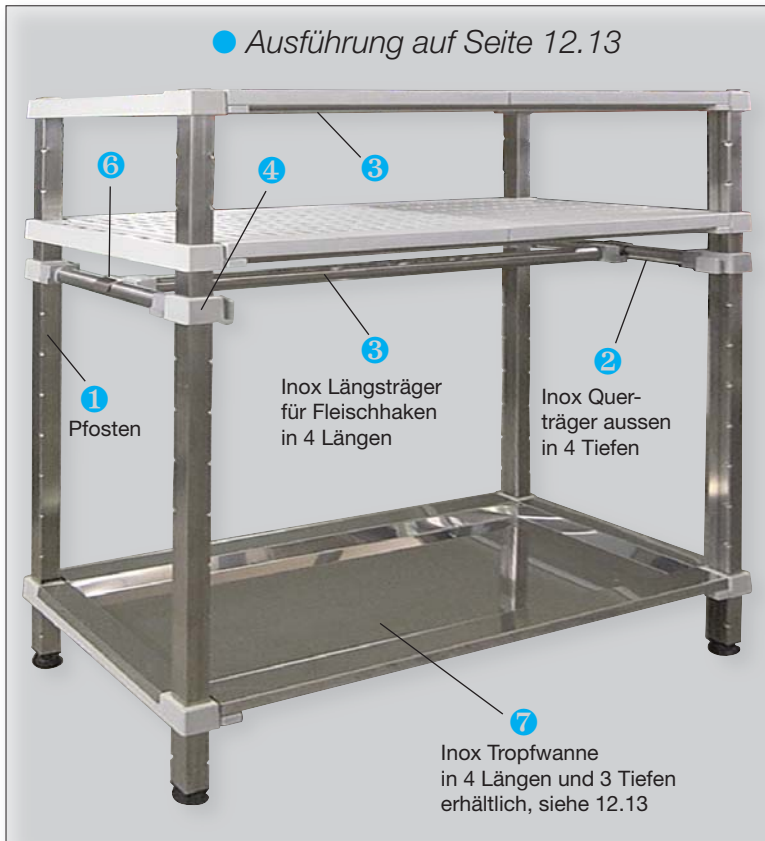

- Eco Inox Rahmen sind aus rostfreiem Edelstahl gefertigt
- Eco Inox Tablare können in Spülmaschinen gereinigt werden
- Eco Inox Tablare gibt es nur in gelochter Ausführung
- Eco Inox Kältetest bis -30 Grad

### Hygiene

Das Eco Inox bewährt sich bestens in Chemielagern / Labors und Krankenhausalabors

**Eco Inox ist nicht ab Lager lieferbar. Liefertermin ca. 3 - 4 Wochen**

**Es braucht keine Stabilisatoren!**



### Preisbeispiel für Regalhöhe 1800 mm

Tablare gelocht auch in Längen: 700 / 900 / 1100 / 1300 / 1500 / 1700 / 1900 / 2100 mm erhältlich

Tablar gelocht	Tablar Poly	Grundfeld mit	Anbaufeld mit	Anbau-Ecke	Anbau-Ecke
Tablarmasse:	Poly	4 Tablare	4 Tablare	links	rechts
Länge	mit 2	Höhe 1800 mm	Höhe 1800 mm	H=1800 mm	Höhe 1800 mm
mm	Träger				
mm		Bestell-Nr.	Bestell-Nr.	Bestell-Nr.	Bestell-Nr.
mm	kg	Preis Fr.	Preis Fr.	Preis Fr.	Preis Fr.
800 300 250	68.-	2LSF30718* 437.-	2LEF30718* 327.-	2LEFS30718* 350.-	2LEFD30718* 350.-
1000 300 250	76.-	2LSF30918* 478.-	2LEF30918* 368.-	2LEFS30918* 391.-	2LEFD30918* 391.-
1200 300 200	84.-	2LSF31118* 508.-	2LEF31118* 398.-	2LEFS31118* 421.-	2LEFD31118* 421.-
1400 300 200	97.-	2LSF31318* 560.-	2LEF31318* 450.-	2LEFS31318* 474.-	2LEFD31318* 474.-
1600 300 150	103.-	2LSF31518* 585.-	2LEF31518* 475.-	2LEFS31518* 499.-	2LEFD31518* 499.-
1800 300 150	115.-	2LSF31718* 632.-	2LEF31718* 523.-	2LEFS31718* 546.-	2LEFD31718* 546.-
2000 300 150	122.-	2LSF31918* 662.-	2LEF31918* 552.-	2LEFS31918* 576.-	2LEFD31918* 576.-
800 400 250	74.-	2LSF40718* 467.-	2LEF40718* 348.-	2LEFS40718* 371.-	2LEFD40718* 371.-
1000 400 250	83.-	2LSF40918* 505.-	2LEF40918* 386.-	2LEFS40918* 410.-	2LEFD40918* 410.-
1200 400 200	94.-	2LSF41118* 546.-	2LEF41118* 428.-	2LEFS41118* 451.-	2LEFD41118* 451.-
1400 400 200	106.-	2LSF41318* 598.-	2LEF41318* 478.-	2LEFS41318* 503.-	2LEFD41318* 503.-
1600 400 150	115.-	2LSF41518* 632.-	2LEF41518* 514.-	2LEFS41518* 537.-	2LEFD41518* 537.-
1800 400 150	126.-	2LSF41718* 677.-	2LEF41718* 558.-	2LEFS41718* 582.-	2LEFD41718* 582.-
2000 400 150	137.-	2LSF41918* 719.-	2LEF41918* 598.-	2LEFS41918* 623.-	2LEFD41918* 623.-
800 500 250	77.-	2LSF50718* 482.-	2LEF50718* 360.-	2LEFS50718* 383.-	2LEFD50718* 383.-
1000 500 250	89.-	2LSF50918* 529.-	2LEF50918* 407.-	2LEFS50918* 431.-	2LEFD50918* 431.-
1200 500 200	98.-	2LSF51118* 565.-	2LEF51118* 442.-	2LEFS51118* 466.-	2LEFD51118* 466.-
1400 500 200	113.-	2LSF51318* 625.-	2LEF51318* 503.-	2LEFS51318* 526.-	2LEFD51318* 526.-
1600 500 150	120.-	2LSF51518* 654.-	2LEF51518* 532.-	2LEFS51518* 555.-	2LEFD51518* 555.-
1800 500 150	134.-	2LSF51718* 708.-	2LEF51718* 586.-	2LEFS51718* 609.-	2LEFD51718* 609.-
2000 500 150	143.-	2LSF51918* 743.-	2LEF51918* 621.-	2LEFS51918* 645.-	2LEFD51918* 645.-
800 600 250	80.-	2LSF60718* 493.-	2LEF60718* 368.-	2LEFS60718* 392.-	2LEFD60718* 392.-
1000 600 250	95.-	2LSF60918* 543.-	2LEF60918* 418.-	2LEFS60918* 442.-	2LEFD60918* 442.-
1200 600 200	102.-	2LSF61118* 580.-	2LEF61118* 454.-	2LEFS61118* 479.-	2LEFD61118* 479.-
1400 600 200	117.-	2LSF61318* 640.-	2LEF61318* 515.-	2LEFS61318* 539.-	2LEFD61318* 539.-
1600 600 150	125.-	2LSF61518* 671.-	2LEF61518* 547.-	2LEFS61518* 570.-	2LEFD61518* 570.-
1800 600 150	139.-	2LSF61718* 727.-	2LEF61718* 603.-	2LEFS61718* 626.-	2LEFD61718* 626.-
2000 600 150	148.-	2LSF61918* 763.-	2LEF61918* 638.-	2LEFS61918* 662.-	2LEFD61918* 662.-



● Gelochte Polypropylen-Tablare als Ersatz, (ohne die 2 Träger) einzeln erhältlich, Preis auf Anfrage!

**Tablar Information:**

Tablar Länge mm	Anzahl-Tablar Einheiten mm	Totale Länge ergibt mm
800	2x400	ergibt 800 mm
1000	2x300+400	ergibt 1000 mm
1200	3x400	ergibt 1200 mm
1400	2x300+2x400	ergibt 1400 mm
1600	4x400	ergibt 1600 mm
1800	2x300+3x400	ergibt 1800 mm
2000	5x400	ergibt 2000 mm



**Beispiel, ein komplettes Tablar, Länge 800 mm, inkl. 2 Träger aus Inox, enthält:** Tablar-Einheiten 2 x 400 mm Länge, die Tablarpreise finden Sie in der Tabelle, siehe (Tablar Poly mit 2 Träger)

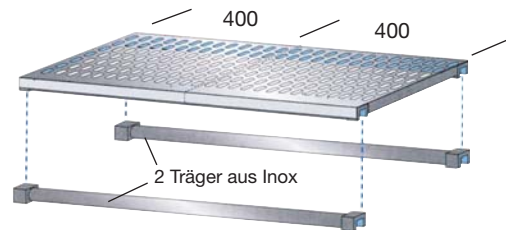

**Preisbeispiel für Regalhöhe 2000 mm**

Tablare gelocht auch in Längen: 700 / 900 / 1100 / 1300 / 1500 / 1700 / 1900 / 2100 mm erhältlich

Tablar gelocht	Tablar Poly mit 2 Träger	Grundfeld mit 4 Tablare Höhe 2000 mm	Anbaufeld mit 4 Tablare Höhe 2000 mm	Anbau-Ecke links H=2000 mm	Anbau-Ecke rechts Höhe 2000 mm						
Länge mm	Tiefe mm	kg	Bestell-Nr.	Preis Fr.	Bestell-Nr.	Preis Fr.	Bestell-Nr.	Preis Fr.	Bestell-Nr.	Preis Fr.	
800	300	250	68.-	2LSF30720*	448.-	2LEF30720*	332.-	2LEFS30720*	356.-	2LEFD30720*	356.-
1000	300	250	76.-	2LSF30920*	490.-	2LEF30920*	374.-	2LEFS30920*	398.-	2LEFD30920*	398.-
1200	300	200	84.-	2LSF31120*	519.-	2LEF31120*	404.-	2LEFS31120*	427.-	2LEFD31120*	427.-
1400	300	200	97.-	2LSF31320*	572.-	2LEF31320*	456.-	2LEFS31320*	480.-	2LEFD31320*	480.-
1600	300	150	103.-	2LSF31520*	597.-	2LEF31520*	481.-	2LEFS31520*	510.-	2LEFD31520*	510.-
1800	300	150	115.-	2LSF31720*	644.-	2LEF31720*	529.-	2LEFS31720*	552.-	2LEFD31720*	552.-
2000	300	150	122.-	2LSF31920*	674.-	2LEF31920*	558.-	2LEFS31920*	582.-	2LEFD31920*	582.-
800	400	250	74.-	2LSF40720*	478.-	2LEF40720*	354.-	2LEFS40720*	377.-	2LEFD40720*	377.-
1000	400	250	83.-	2LSF40920*	517.-	2LEF40920*	392.-	2LEFS40920*	416.-	2LEFD40920*	416.-
1200	400	200	94.-	2LSF41120*	558.-	2LEF41120*	433.-	2LEFS41120*	457.-	2LEFD41120*	457.-
1400	400	200	106.-	2LSF41320*	610.-	2LEF41320*	484.-	2LEFS41320*	508.-	2LEFD41320*	508.-
1600	400	150	115.-	2LSF41520*	645.-	2LEF41520*	520.-	2LEFS41520*	543.-	2LEFD41520*	543.-
1800	400	150	126.-	2LSF41720*	689.-	2LEF41720*	564.-	2LEFS41720*	588.-	2LEFD41720*	588.-
2000	400	150	137.-	2LSF41920*	730.-	2LEF41920*	606.-	2LEFS41920*	630.-	2LEFD41920*	630.-
800	500	250	77.-	2LSF50720*	494.-	2LEF50720*	365.-	2LEFS50720*	389.-	2LEFD50720*	389.-
1000	500	250	89.-	2LSF50920*	542.-	2LEF50920*	413.-	2LEFS50920*	437.-	2LEFD50920*	437.-
1200	500	200	98.-	2LSF51120*	576.-	2LEF51120*	448.-	2LEFS51120*	472.-	2LEFD51120*	472.-
1400	500	200	113.-	2LSF51320*	636.-	2LEF51320*	509.-	2LEFS51320*	532.-	2LEFD51320*	532.-
1600	500	150	120.-	2LSF51520*	665.-	2LEF51520*	538.-	2LEFS51520*	562.-	2LEFD51520*	562.-
1800	500	150	134.-	2LSF51720*	719.-	2LEF51720*	590.-	2LEFS51720*	615.-	2LEFD51720*	615.-
2000	500	150	143.-	2LSF51920*	754.-	2LEF51920*	626.-	2LEFS51920*	650.-	2LEFD51920*	650.-
800	600	250	80.-	2LSF60720*	505.-	2LEF60720*	374.-	2LEFS60720*	398.-	2LEFD60720*	398.-
1000	600	250	95.-	2LSF60920*	555.-	2LEF60920*	424.-	2LEFS60920*	448.-	2LEFD60920*	448.-
1200	600	200	102.-	2LSF61120*	590.-	2LEF61120*	460.-	2LEFS61120*	484.-	2LEFD61120*	484.-
1400	600	200	117.-	2LSF61320*	652.-	2LEF61320*	522.-	2LEFS61320*	545.-	2LEFD61320*	545.-
1600	600	150	125.-	2LSF61520*	683.-	2LEF61520*	552.-	2LEFS61520*	576.-	2LEFD61520*	576.-
1800	600	150	139.-	2LSF61720*	739.-	2LEF61720*	608.-	2LEFS61720*	632.-	2LEFD61720*	632.-
2000	600	150	148.-	2LSF61920*	775.-	2LEF61920*	644.-	2LEFS61920*	668.-	2LEFD61920*	668.-

## Regalboden-Halter aus Inox

## Anbau-Kombinationen

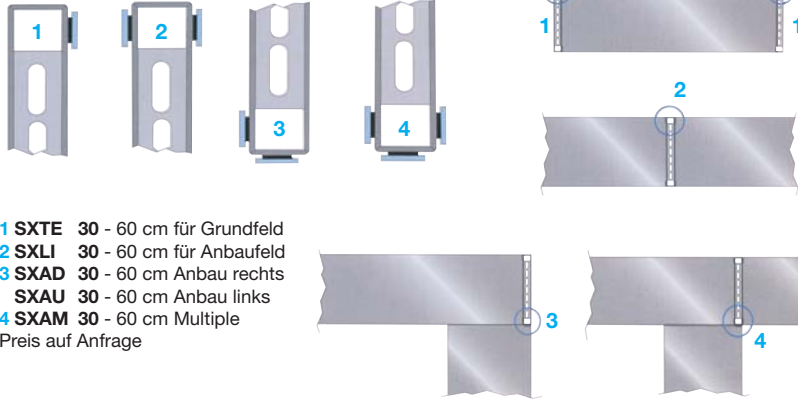

- 1 **SXTE** 30 - 60 cm für Grundfeld
  - 2 **SXLI** 30 - 60 cm für Anbaufeld
  - 3 **SXAD** 30 - 60 cm Anbau rechts
  - 4 **SXAU** 30 - 60 cm Anbau links
  - 5 **SXAM** 30 - 60 cm Multiple
- Preis auf Anfrage

## Details für die Planung

Tablarmasse plus 96 mm, ergibt die Regal-Aussenlänge

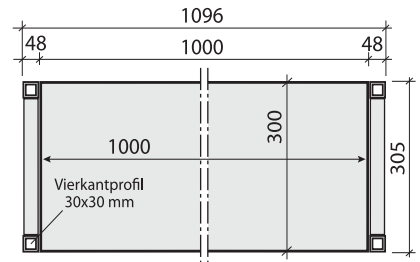

Tablar Länge 1000 x Tiefe 300 x Höhe 30 mm

# Regal für Kühlräume und Fleischhaken

# Eco Inox



*Das Beste  
Regal für  
Fleisch-  
Lagerung  
aller Art*

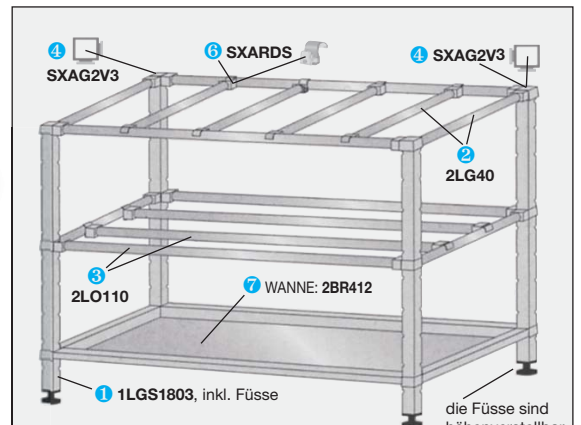
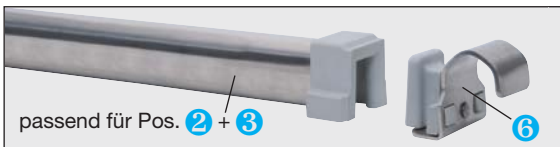

- Grundregal für Fleischerhaken:**  
L=1200xT=400xH=1800mm, enthält:  
 1 4 Pfosten **1LGS1803**, 2 10 Querträger **2LG40**,  
 3 8 Längsträger L=1100mm **2LO110**, 4 12 Halter 2Weg **SXAG2V3**,  
 6 12 Aufsteckhalter aus Inox **SXARDS**, 7 Wanne, Inox **2BR412**
- die Füße sind höhenverstellbar

### Pfosten aus Inox, mit höhenverstellbaren Füßen

30x30mm	Bestell-Nr.	Fr.
Höhe 1400 mm	<b>1LGS1403*</b>	36.-
Höhe 1600 mm	<b>1LGS1603*</b>	41.-
Höhe 1800 mm	<b>1LGS1803*</b>	44.-
Höhe 2000 mm	<b>1LGS2003*</b>	47.-

### Querträger auf Pfosten,

(passt zu Halter 4 oder 5)  
 P passend  
 Länge für

aus Inox Ovalrohr 41x28mm	Bestell-Nr.	Fr.
300 mm Querträger	<b>2LG30*</b>	13.-
400 mm Querträger	<b>2LG40*</b>	15.-
500 mm Querträger	<b>2LG50*</b>	17.-
600 mm Querträger	<b>2LG60*</b>	19.-

### Längsträger auf Pfosten,

(passt zu Halter 4 oder 5)  
 L für Tablar  
 Länge Länge

Ovalrohr 41x28	Bestell-Nr.	Fr.
700 mm 800 mm	<b>2LO70*</b>	20.-
900 mm 1000 mm	<b>2LO90*</b>	22.-
1100 mm 1200 mm	<b>2LO110*</b>	25.-
1400 mm 1500 mm	<b>2LO140*</b>	30.-

Halter	Bestell-Nr.	Fr.
4 für Grundregal	<b>SXAG2V3*</b>	3.-
5 für Anbauregal	<b>SXAG3V3*</b>	4.-
6 Aufsteckhalter	<b>SXARDS*</b>	6.-

Wanne, extra bestellen			Inox Tropfwanne	
Tropfwannenmasse:			7	
P	D		Bestell-Nr.	Preis Fr.
Tiefe	X	Distanz		
400 mm		800 mm	<b>2BR408*</b>	123.-
400 mm		1000 mm	<b>2BR410*</b>	135.-
400 mm		1200 mm	<b>2BR412*</b>	157.-
400 mm		1500 mm	<b>2BR415*</b>	176.-
500 mm		800 mm	<b>2BR508*</b>	134.-
500 mm		1000 mm	<b>2BR510*</b>	152.-
500 mm		1200 mm	<b>2BR512*</b>	207.-
500 mm		1500 mm	<b>2BR515*</b>	233.-
600 mm		800 mm	<b>2BR608*</b>	178.-
600 mm		1000 mm	<b>2BR610*</b>	180.-
600 mm		1200 mm	<b>2BR612*</b>	228.-
600 mm		1500 mm	<b>2BR615*</b>	270.-

*äußerst  
preiswert*



**LUNDIA**

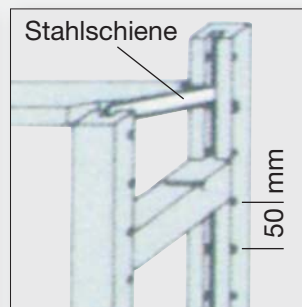
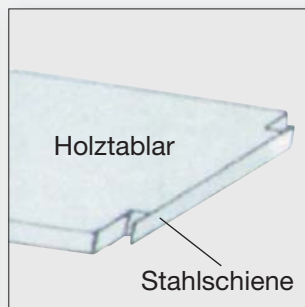
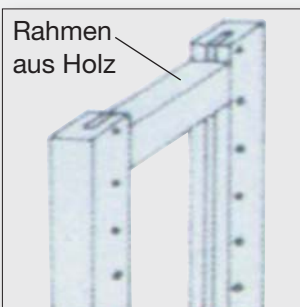
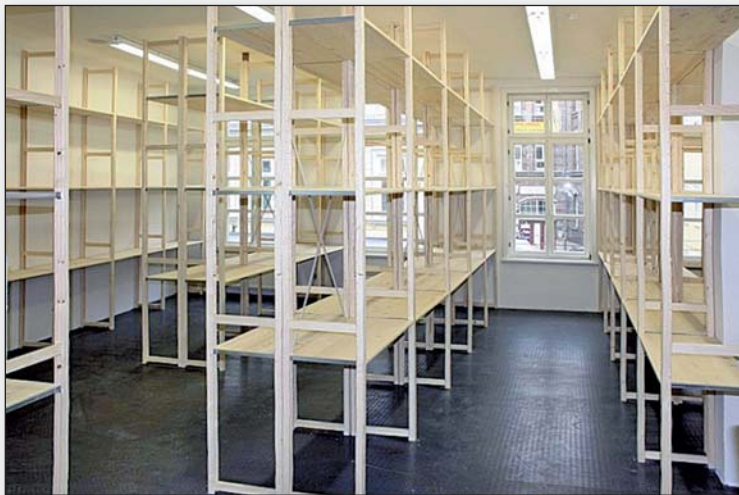

Rahmen gebohrt im 50 mm Raster.  
 Tablare mit seitlich eingelassenen Stahlschienen.  
 Tablare schraubenlos verstellbar!



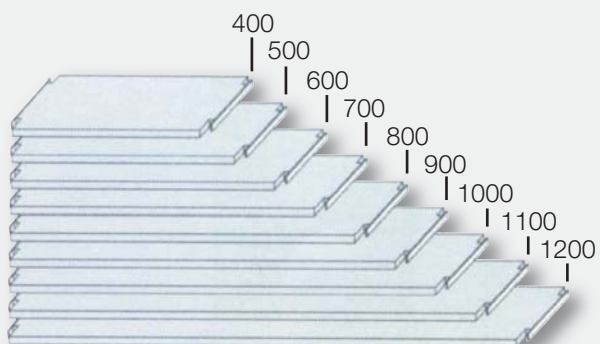

**Tablarlängen in mm:**

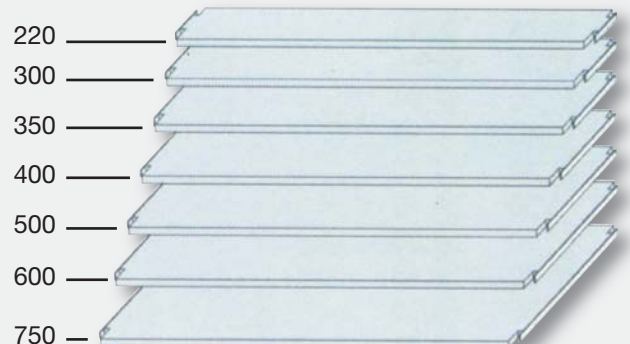

**Tablartiefen in mm:**



# Grund- und Anbauelemente mit 4+5 Tablare, Höhe 2080 mm 12.15

<b>Massivholz roh</b>				Grundfeld 		Anbaufeld 		Grundfeld 		Anbaufeld 	
Tablarmasse:	Tabl.			4 Tablare		4 Tablare		5 Tablare		5 Tablare	
Länge	Tiefe	Preis		Bestell-Nr.	Preis Fr.	Bestell-Nr.	Preis Fr.	Bestell-Nr.	Preis Fr.	Bestell-Nr.	Preis Fr.
mm	mm	kg	einzel	Höhe 2080 mm		Höhe 2080 mm		Höhe 2080 mm		Höhe 2080 mm	
600	220	-	17.30	H4062202	192.70	H4062201	124.80	H5062202	210.80	H5062201	142.90
600	300	-	21.20	H4063202	209.70	H4063201	141.10	H5063202	231.70	H5063201	163.10
600	350	-	24.90	H40635202	224.50	H40635201	155.90	H50635202	250.20	H50635201	181.60
600	400	-	28.60	H4064202	239.90	H4064201	171.-	H5064202	269.30	H5064201	200.40
600	500	-	34.40	H4065202	266.90	H4065201	196.10	H5065202	302.10	H5065201	231.30
600	600	-	38.90	H4066202	286.70	H4066201	215.-	H5066202	326.40	H5066201	254.70
700	220	-	19.80	H4072202	202.70	H4072201	134.80	H5072202	223.30	H5072201	155.40
700	300	-	26.30	H4073202	230.10	H4073201	161.50	H5073202	257.20	H5073201	188.60
700	350	-	27.50	H40735202	234.90	H40735201	166.30	H50735202	263.20	H50735201	194.60
700	400	-	30.90	H4074202	249.10	H4074201	180.20	H5074202	280.80	H5074201	211.90
700	500	-	34.40	H4075202	266.90	H4075201	196.10	H5075202	302.10	H5075201	231.30
700	600	-	38.40	H4076202	284.70	H4076201	213.-	H5076202	323.90	H5076201	252.20
800	220	-	21.40	H4082202	209.10	H4082201	141.20	H5082202	231.30	H5082201	163.40
800	300	-	28.50	H4083202	238.90	H4083201	170.30	H5083202	268.20	H5083201	199.60
800	350	-	30.30	H40835202	246.10	H40835201	177.50	H50835202	277.20	H50835201	208.60
800	400	-	33.40	H4084202	259.10	H4084201	190.20	H5084202	293.30	H5084201	224.40
800	500	-	38.30	H4085202	282.50	H4085201	211.70	H5085202	321.60	H5085201	250.80
800	600	-	42.80	H4086202	302.30	H4086201	230.60	H5086202	345.90	H5086201	274.20
800	750	-	56.10	H4087202	362.30	H4087201	287.20	H5087202	419.20	H5087201	344.10
900	220	-	22.20	H4092202	212.30	H4092201	144.40	H5092202	235.30	H5092201	167.40
900	300	-	30.10	H4093202	245.30	H4093201	176.70	H5093202	276.20	H5093201	207.60
900	350	-	32.40	H40935202	254.50	H40935201	185.90	H50935202	287.70	H50935201	219.10
900	400	-	36.50	H4094202	271.50	H4094201	202.60	H5094202	308.80	H5094201	239.90
900	500	-	39.20	H4095202	286.10	H4095201	215.30	H5095202	326.10	H5095201	255.30
900	600	-	43.-	H4096202	303.10	H4096201	231.40	H5096202	346.90	H5096201	275.20
900	750	-	58.30	H4097202		H4097201	296.-	H5097202	430.20	H5097201	355.10
1000	220	-	24.80	H4102202	222.70	H4102201	154.80	H5102202	248.30	H5102201	180.40
1000	300	-	32.80	H4103202	256.10	H4103201	187.50	H5103202	289.70	H5103201	221.10
1000	350	-	35.80	H41035202	268.10	H41035201	199.50	H51035202	304.70	H51035201	236.10
1000	400	-	38.-	H4104202	277.50	H4104201	208.60	H5104202	316.30	H5104201	247.40
1000	500	-	42.90	H4105202	300.90	H4105201	230.10	H5105202	344.60	H5105201	273.80
1000	600	-	47.70	H4106202	321.90	H4106201	250.20	H5106202	370.40	H5106201	298.70
1000	750	-	66.90	H4107202	405.50	H4107201	330.40	H5107202	473.20	H5107201	398.10
1100	220	-	27.60	H4112202	233.90	H4112201	166.-	H5112202	262.30	H5112201	194.40
1100	300	-	35.80	H4113202	268.10	H4113201	199.50	H5113202	304.70	H5113201	236.10
1100	350	-	37.30	H41135202	274.10	H41135201	205.50	H51135202	312.20	H51135201	243.60
1100	400	-	40.80	H4114202	288.70	H4114201	219.80	H5114202	330.30	H5114201	261.40
1100	500	-	50.-	H4115202	329.30	H4115201	258.50	H5115202	380.10	H5115201	309.30
1100	600	-	57.60	H4116202	361.50	H4116201	289.80	H5116202	419.90	H5116201	348.20
1100	750	-	76.90	H4117202	445.50	H4117201	370.40	H5117202	523.20	H5117201	448.10
1200	220	-	27.60	H4122202	233.90	H4122201	166.-	H5122202	262.30	H5122201	194.40
1200	300	-	35.80	H4123202	268.10	H4123201	199.50	H5123202	304.70	H5123201	236.10
1200	350	-	37.30	H41235202	274.10	H41235201	205.50	H51235202	312.20	H51235201	243.60
1200	400	-	40.80	H4124202	288.70	H4124201	219.80	H5124202	330.30	H5124201	261.40
1200	500	-	50.-	H4125202	329.30	H4125201	258.50	H5125202	380.10	H5125201	309.30
1200	600	-	57.60	H4126202	361.50	H4126201	289.80	H5126202	419.90	H5126201	348.20
1200	750	-	76.90	H4127202	445.50	H4127201	370.40	H5127202	523.20	H5127201	448.10

Andere Höhen auf Anfrage  
H= mm: 480, 680, 730, 780, 880, 1030, 1080, 1480, 1880, 2080, 2180, 2280, 2480, 2580, 2880

Tablariängen 400 + 500 mm auf Anfrage

Information über andere Masse

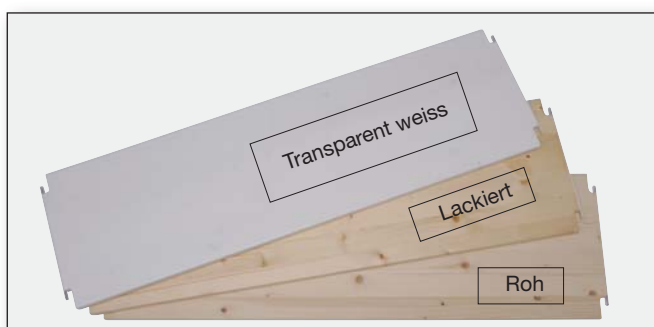



**H5156202 = Codeschlüssel:**

- Rahmen 2 Stück
- Rahmenhöhe 2080 mm
- Tiefe 600 mm
- Tablariänge 1500 mm
- Anzahl Tablare 5 Stück
- Holz

**Mehrpreis:** Für Rahmen und Tablare  
 Lackierte Ausführung auf Anfrage  
 Oberflächen geölt auf Anfrage  
 Oberfläche Wasserlack auf Anfrage  
 Oberfläche transparent weiss auf Anfrage

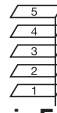

# Grund- und Anbauelemente mit 4+5 Tablare, Höhe 2580 mm 12.16

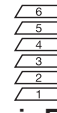
<b>Massivholz roh</b>				Grundfeld 		Anbaufeld 		Grundfeld 		Anbaufeld 	
Tablarmasse:	Tabl.			5 Tablare		5 Tablare		6 Tablare		6 Tablare	
Länge	Tiefe	Preis		Höhe 2580 mm		Höhe 2580 mm		Höhe 2580 mm		Höhe 2580 mm	
mm	mm	kg	einzel	Bestell-Nr.	Preis Fr.	Bestell-Nr.	Preis Fr.	Bestell-Nr.	Preis Fr.	Bestell-Nr.	Preis Fr.
600	220	-	17.30	H5062252	222.-	H5062251	148.50	H6062252	240.10	H6062251	166.60
600	300	-	21.20	H5063252	243.70	H5063251	169.10	H6063252	265.70	H6063251	191.10
600	350	-	24.90	H50635252	262.60	H50635251	187.80	H60635252	288.30	H60635251	213.50
600	400	-	28.60	H5064252	281.90	H5064251	206.70	H6064252	311.30	H6064251	236.10
600	500	-	34.40	H5065252	312.90	H5065251	236.70	H6065252	348.10	H6065251	271.90
600	600	-	38.90	H5066252	337.-	H5066251	260.-	H6066252	376.70	H6066251	299.70
700	220	-	19.80	H5072252	234.50	H5072251	161.-	H6072252	255.10	H6072251	181.60
700	300	-	26.30	H5073252	269.20	H5073251	194.60	H6073252	296.30	H6073251	221.70
700	350	-	27.50	H50735252	275.60	H50735251	200.80	H60735252	303.90	H60735251	229.10
700	400	-	30.90	H5074252	293.40	H5074251	218.20	H6074252	325.10	H6074251	249.90
700	500	-	34.40	H5075252	312.90	H5075251	236.70	H6075252	348.10	H6075251	271.90
700	600	-	38.40	H5076252	334.50	H5076251	257.50	H6076252	373.70	H6076251	296.70
800	220	-	21.40	H5082252	242.50	H5082251	169.-	H6082252	264.70	H6082251	191.20
800	300	-	28.50	H5083252	280.20	H5083251	205.60	H6083252	309.50	H6083251	234.90
800	350	-	30.30	H50835252	289.60	H50835251	214.80	H60835252	320.70	H60835251	245.90
800	400	-	33.40	H5084252	305.90	H5084251	230.70	H6084252	340.10	H6084251	264.90
800	500	-	38.30	H5085252	332.40	H5085251	256.20	H6085252	371.50	H6085251	295.30
800	600	-	42.80	H5086252	356.50	H5086251	279.50	H6086252	400.10	H6086251	323.10
800	750	-	56.10	H5087252	436.20	H5087251	352.60	H6087252	493.10	H6087251	409.50
900	220	-	22.20	H5092252	246.50	H5092251	173.-	H6092252	269.50	H6092251	196.-
900	300	-	30.10	H5093252	288.20	H5093251	213.60	H6093252	319.10	H6093251	244.50
900	350	-	32.40	H50935252	300.10	H50935251	225.30	H60935252	333.30	H60935251	258.50
900	400	-	36.50	H5094252	321.40	H5094251	246.20	H6094252	358.70	H6094251	283.50
900	500	-	39.20	H5095252	336.90	H5095251	260.70	H6095252	376.90	H6095251	300.70
900	600	-	43.-	H5096252	357.50	H5096251	280.50	H6096252	401.30	H6096251	324.30
900	750	-	58.30	H5097252	447.20	H5097251	363.60	H6097252	506.30	H6097251	422.70
1000	220	-	24.80	H5102252	259.50	H5102251	186.-	H6102252	285.10	H6102251	211.60
1000	300	-	32.80	H5103252	301.70	H5103251	227.10	H6103252	335.30	H6103251	260.70
1000	350	-	35.80	H51035252	317.10	H51035251	242.30	H61035252	353.70	H61035251	278.90
1000	400	-	38.-	H5104252	328.90	H5104251	253.70	H6104252	367.70	H6104251	292.50
1000	500	-	42.90	H5105252	355.40	H5105251	279.20	H6105252	399.10	H6105251	322.90
1000	600	-	47.70	H5106252	381.-	H5106251	304.-	H6106252	429.50	H6106251	352.50
1000	750	-	66.90	H5107252	490.20	H5107251	406.60	H6107252	557.90	H6107251	474.30
1100	220	-	27.60	H5112252	273.50	H5112251	200.-	H6112252	301.90	H6112251	228.40
1100	300	-	35.80	H5113252	316.70	H5113251	242.10	H6113252	353.30	H6113251	278.70
1100	350	-	37.30	H51135252	324.60	H51135251	249.80	H61135252	362.70	H61135251	287.90
1100	400	-	40.80	H5114252	342.90	H5114251	267.70	H6114252	384.50	H6114251	309.30
1100	500	-	50.-	H5115252	390.90	H5115251	314.70	H6115252	441.70	H6115251	365.50
1100	600	-	57.60	H5116252	430.50	H5116251	353.50	H6116252	488.90	H6116251	411.90
1100	750	-	76.90	H5117252	540.20	H5117251	456.60	H6117252	617.90	H6117251	534.30
1200	220	-	27.60	H5122252	373.50	H5122251	200.-	H6122252	301.90	H6122251	228.40
1200	300	-	35.80	H5123252	316.70	H5123251	242.10	H6123252	353.30	H6123251	278.70
1200	350	-	37.30	H51235252	324.60	H51235251	249.80	H61235252	362.70	H61235251	287.90
1200	400	-	40.80	H5124252	342.90	H5124251	267.70	H6124252	384.50	H6124251	309.30
1200	500	-	50.-	H5125252	390.90	H5125251	314.70	H6125252	441.70	H6125251	365.50
1200	600	-	57.60	H5126252	430.50	H5126251	353.50	H6126252	488.90	H6126251	411.90
1200	750	-	76.90	H5127252	540.20	H5127251	456.60	H6127252	617.90	H6127251	534.30

Andere Höhen auf Anfrage  
H = mm:  
480  
680  
730  
780  
880  
1030  
1080  
1480  
1880  
2080  
2180  
2280  
2480  
2580  
2880

Tablärängen 400 + 500 mm auf Anfrage

Information über andere Masse

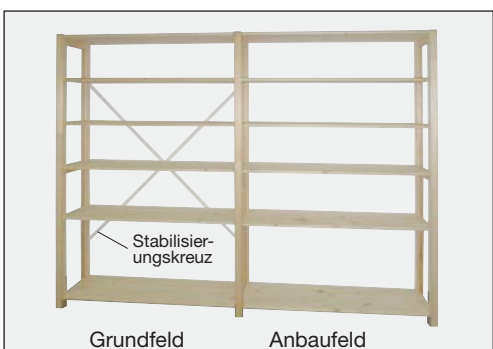

**H6156252 = Codeschlüssel:**

- Rahmen 2 Stück
- Rahmenhöhe 2580 mm
- Tiefe 600 mm
- Tabläränge 1500 mm
- Anzahl Tablare 6 Stück
- Holz

Grundfeld: inkl. 1 Stabilisierungskreuz, inkl. Tragstifte für die Tablare  
Anbaufeld: Muss ab jedem 3. Feld 1 Stabilisierungskreuz eingerechnet werden!

# Komplette Rahmen offen + geschlossen aus massiv Holz roh 12.17

Rahmen- masse		Rahmen offen		Rahmen- masse		Rahmen offen		Rahmen- masse		Rahmen geschlossen		Rahmen- masse		Rahmen geschlossen	
Tiefe	Höhe	Bestell- Nr.	Preis Fr./Stk.	Tiefe	Höhe	Bestell- Nr.	Preis Fr./Stk.	Tiefe	Höhe	Bestell- Nr.	Preis Fr./Stk.	Tiefe	Höhe	Bestell- Nr.	Preis Fr./Stk.
mm	mm			mm	mm			mm	mm			mm	mm		
220	480	HO2204	26.10	500	480	HO5004	26.90	220	480	HG2204	33.40	500	480	HG5004	42.80
220	680	HO2206	27.70	500	680	HO5006	28.60	220	680	HG2206	38.30	500	680	HG5006	55.-
220	730	HO2207/3	29.80	500	730	HO5007/3	30.40	220	730	HG2207/3	38.70	500	730	HG5007/3	55.-
220	780	HO2207	29.80	500	780	HO5007	30.40	220	780	HG2207	38.70	500	780	HG5007	55.-
220	880	HO2208	31.40	500	880	HO5008	32.-	220	880	HG2208	44.50	500	880	HG5008	59.80
220	1030	HO2210/3	33.-	500	1030	HO5010/3	34.70	220	1030	HG2210/3	50.30	500	1030	HG5010/3	68.40
220	1080	HO2210	33.-	500	1080	HO5010	34.70	220	1080	HG2210	50.30	500	1080	HG5010	68.40
220	1480	HO2214	42.90	500	1480	HO5014	44.10	220	1480	HG2214	63.40	500	1480	HG5014	88.10
220	1880	HO2218	48.20	500	1880	HO5018	51.90	220	1880	HG2218	77.30	500	1880	HG5018	110.50
220	2080	HO2220	52.40	500	2080	HO5020	55.30	220	2080	HG2220	87.10	500	2080	HG5020	118.30
220	2180	HO2221	51.40	500	2180	HO5021	56.10	220	2180	HG2221	90.60	500	2180	HG5021	125.30
220	2280	HO2222	54.10	500	2280	HO5022	56.50	220	2280	HG2222	95.80	500	2280	HG5022	129.60
220	2480	HO2224	55.-	500	2480	HO5024	59.30	220	2480	HG2224	99.60	500	2480	HG5024	139.20
220	2580	HO2225	58.-	500	2580	HO5025	60.70	220	2580	HG2225	107.-	500	2580	HG5025	146.50
220	2880	HO2228	66.10	500	2880	HO5028	68.30	220	2880	HG2228	113.50	500	2880	HG5028	160.50
300	480	HO3004	26.30	600	480	HO6004	27.-	300	480	HG3004	34.50	600	480	HG6004	46.30
300	680	HO3006	27.90	600	680	HO6006	29.90	300	680	HG3006	39.90	600	680	HG6006	56.70
300	730	HO3007/3	30.10	600	730	HO6007/3	31.60	300	730	HG3007/3	40.10	600	730	HG6007/3	56.90
300	780	HO3007	30.10	600	780	HO6007	31.60	300	780	HG3007	40.10	600	780	HG6007	56.90
300	880	HO3008	31.50	600	880	HO6008	32.70	300	880	HG3008	46.-	600	880	HG6008	67.20
300	1030	HO3010/3	33.10	600	1030	HO6010/3	35.20	300	1030	HG3010/3	52.50	600	1030	HG6010/3	76.50
300	1080	HO3010	33.10	600	1080	HO6010	35.20	300	1080	HG3010	52.50	600	1080	HG6010	76.50
300	1480	HO3014	43.30	600	1480	HO6014	44.30	300	1480	HG3014	68.-	600	1480	HG6014	98.90
300	1880	HO3018	48.20	600	1880	HO6018	52.70	300	1880	HG3018	85.70	600	1880	HG6018	122.90
300	2080	HO3020	53.10	600	2080	HO6020	56.20	300	2080	HG3020	92.60	600	2080	HG6020	133.80
300	2180	HO3021	54.-	600	2180	HO6021	56.50	300	2180	HG3021	95.40	600	2180	HG6021	139.20
300	2280	HO3022	54.40	600	2280	HO6022	56.80	300	2280	HG3022	99.70	600	2280	HG6022	145.80
300	2480	HO3024	56.60	600	2480	HO6024	59.60	300	2480	HG3024	105.30	600	2480	HG6024	153.90
300	2580	HO3025	59.10	600	2580	HO6025	61.50	300	2580	HG3025	112.20	600	2580	HG6025	162.10
300	2880	HO3028	66.50	600	2880	HO6028	69.30	300	2880	HG3028	121.60	600	2880	HG6028	178.20
350	480	HO3504	26.50	750	480	-	-	350	480	HG3504	35.50	750	480	-	-
350	680	HO3506	28.50	750	680	-	-	350	680	HG3506	44.40	750	680	-	-
350	730	HO3507/3	30.30	750	730	-	-	350	730	HG3507/3	44.40	750	730	-	-
350	780	HO3507	30.30	750	780	-	-	350	780	HG3507	44.40	750	780	-	-
350	880	HO3508	31.60	750	880	-	-	350	880	HG3508	50.90	750	880	-	-
350	1030	HO3510/3	33.80	750	1030	-	-	350	1030	HG3510/3	56.60	750	1030	-	-
350	1080	HO3510	33.80	750	1080	-	-	350	1080	HG3510	56.60	750	1080	-	-
350	1480	HO3514	43.50	750	1480	-	-	350	1480	HG3514	73.70	750	1480	-	-
350	1880	HO3518	50.-	750	1880	HO7518	56.60	350	1880	HG3518	95.50	750	1880	HG7518	148.40
350	2080	HO3520	53.10	750	2080	HO7520	59.60	350	2080	HG3520	99.30	750	2080	HG7520	162.70
350	2180	HO3521	54.50	750	2180	HO7521	62.60	350	2180	HG3521	102.40	750	2180	HG7521	165.80
350	2280	HO3522	55.90	750	2280	HO7522	63.90	350	2280	HG3522	106.40	750	2280	HG7522	175.40
350	2480	HO3524	58.10	750	2480	HO7524	65.-	350	2480	HG3524	113.-	750	2480	HG7524	177.60
350	2580	HO3525	59.30	750	2580	HO7525	68.10	350	2580	HG3525	124.20	750	2580	HG7525	199.20
350	2880	HO3528	66.70	750	2880	HO7528	70.90	350	2880	HG3528	130.80	750	2880	HG7528	218.-
400	480	HO4004	26.80	<p style="text-align: center;"><b>Rahmen offen</b></p>  <p style="text-align: center;">Profil 32x42 mm gebohrt im 50mm Raster, beidseitig anbaubar</p>				400	480	HG4004	36.40	<p style="text-align: center;"><b>Rahmen geschlossen mit Sperrholzfällung</b></p>  <p style="text-align: center;">Profil 36x42 mm gebohrt im 50mm Raster, beidseitig anbaubar</p>			
400	680	HO4006	28.60					400	680	HG4006	47.60				
400	730	HO4007/3	30.30					400	730	HG4007/3	48.20				
400	780	HO4007	30.30					400	780	HG4007	48.20				
400	880	HO4008	31.80					400	880	HG4008	53.10				
400	1030	HO4010/3	33.90					400	1030	HG4010/3	60.50				
400	1080	HO4010	33.90					400	1080	HG4010	60.50				
400	1480	HO4014	43.80					400	1480	HG4014	77.90				
400	1880	HO4018	50.40					400	1880	HG4018	96.70				
400	2080	HO4020	53.40					400	2080	HG4020	106.30				
400	2180	HO4021	55.80					400	2180	HG4021	111.-				
400	2280	HO4022	56.20					400	2280	HG4022	114.60				
400	2480	HO4024	59.10					400	2480	HG4024	121.90				
400	2580	HO4025	59.70					400	2580	HG4025	129.90				
400	2880	HO4028	67.60					400	2880	HG4028	139.90				

*Bei Fragen rufen Sie uns an wir beraten Sie gerne!*

Rahmenmasse		End-Rahmen geschlossen		Rahmenmasse		End-Rahmen geschlossen	
Tiefe	Höhe	Bestell-Nr.	Preis Fr./Stk.	Tiefe	Höhe	Bestell-Nr.	Preis Fr./Stk.
T mm	H mm			T mm	H mm		
220	480	HE2204	30.10	500	480	HE5004	41.10
220	680	HE2206	36.-	500	680	HE5006	55.-
220	730	HE2207/3	38.-	500	730	HE5007/3	55.-
220	780	HE2207	38.-	500	780	HE5007	55.-
220	880	HE2208	40.20	500	880	HE5008	58.-
220	1030	HE2210/3	45.20	500	1030	HE5010/3	66.30
220	1080	HE2210	45.20	500	1080	HE5010	66.30
220	1480	HE2214	57.80	500	1480	HE5014	83.30
220	1880	HE2218	70.80	500	1880	HE5018	103.70
220	2080	HE2220	77.60	500	2080	HE5020	111.40
220	2180	HE2221	80.60	500	2180	HE5021	117.30
220	2280	HE2222	83.10	500	2280	HE5022	120.70
220	2480	HE2224	87.90	500	2480	HE5024	128.10
220	2580	HE2225	95.50	500	2580	HE5025	139.70
220	2880	HE2228	100.20	500	2880	HE5028	148.20
300	480	HE3004	32.20	600	480	HE6004	44.60
300	680	HE3006	38.50	600	680	HE6006	56.80
300	730	HE3007/3	42.60	600	730	HE6007/3	61.70
300	780	HE3007	42.60	600	780	HE6007	61.70
300	880	HE3008	44.70	600	880	HE6008	63.80
300	1030	HE3010/3	50.60	600	1030	HE6010/3	72.-
300	1080	HE3010	50.60	600	1080	HE6010	72.-
300	1480	HE3014	64.70	600	1480	HE6014	92.40
300	1880	HE3018	79.40	600	1880	HE6018	113.90
300	2080	HE3020	87.70	600	2080	HE6020	124.-
300	2180	HE3021	90.40	600	2180	HE6021	129.40
300	2280	HE3022	92.30	600	2280	HE6022	134.20
300	2480	HE3024	99.40	600	2480	HE6024	143.10
300	2580	HE3025	104.60	600	2580	HE6025	154.60
300	2880	HE3028	112.50	600	2880	HE6028	165.40
350	480	HE3504	34.80	750	480	-	-
350	680	HE3506	41.80	750	680	-	-
350	730	HE3507/3	46.80	750	730	-	-
350	780	HE3507	46.80	750	780	-	-
350	880	HE3508	50.70	750	880	-	-
350	1030	HE3510/3	53.50	750	1030	-	-
350	1080	HE3510	53.50	750	1080	-	-
350	1480	HE3514	71.-	750	1480	-	-
350	1880	HE3518	86.20	750	1880	HE7518	140.-
350	2080	HE3520	94.50	750	2080	HE7520	153.50
350	2180	HE3521	96.60	750	2180	HE7521	159.30
350	2280	HE3522	103.30	750	2280	HE7522	165.40
350	2480	HE3524	106.60	750	2480	HE7524	177.60
350	2580	HE3525	112.10	750	2580	HE7525	193.50
350	2880	HE3528	122.-	750	2880	HE7528	205.50
400	480	HE4004	37.30	<b>End-Rahmen geschlossen mit Sperrholzfüllung</b>  Profil 36x42 mm gebohrt im 50mm Raster, einseitig anbaubar			
400	680	HE4006	46.-				
400	730	HE4007/3	48.80				
400	780	HE4007	48.80				
400	880	HE4008	50.90				
400	1030	HE4010/3	57.60				
400	1080	HE4010	57.60				
400	1480	HE4014	74.60				
400	1880	HE4018	91.70				
400	2080	HE4020	98.80				
400	2180	HE4021	103.70				
400	2280	HE4022	106.80				
400	2480	HE4024	113.60				
400	2580	HE4025	121.-				
400	2880	HE4028	131.30				



**LUNDIA**

**Abdeckleisten für niedrige Rahmen**

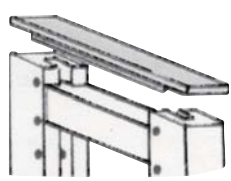

Tiefe mm	Bestell-Nr.	Fr./Stk.
220	HAE22	10.50
300	HAE30	10.90
350	HAE35	10.90
400	HAE40	11.60
500	HAE50	11.80
600	HAE60	12.-

**Für geschlossene End-Rahmen**

**Abdeckleisten für niedrige Rahmen**

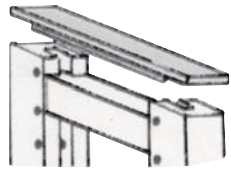

Tiefe mm	Bestell-Nr.	Fr./Stk.
220	HAO22	6.20
300	HAO30	7.50
350	HAO35	7.50
400	HAO40	8.-
500	HAO50	8.60
600	HAO60	11.80

**Für offene Rahmen**

## Stabilisierungskreuz für Rahmen

Regalhöhe	Feldbreite								
	40	50	60	70	80	90	100	110	120
48	-	-	-	-	HX08	-	-	HX11	-
68/73	-	-	HX08	HX08	HX08	-	-	HX11	HX11
78	-	HX08	HX08	HX08	-	HX11	HX11	HX11	HX13
88	HX08	HX08	HX08	HX08	HX11	HX11	HX11	HX13	HX13
108	HX08	HX08	HX08	HX08	HX11	HX11	HX13	HX13	HX13
148	HX08	HX08	HX08	HX11	HX11	HX11	HX13	HX13	HX15
188	HX08	HX08	HX11	HX11	HX13	HX13	HX15	HX15	HX15
208	HX13	HX13	HX13	HX13	HX13	HX15	HX15	HX15	HX15
218	HX13	HX13	HX13	HX13	HX13	HX15	HX15	HX15	HX15
228	HX13	HX13	HX13	HX13	HX13	HX15	HX15	HX15	HX15
248	HX13	HX13	HX13	HX13	HX13	HX15	HX15	HX15	HX17
258	HX13	HX13	HX13	HX13	HX13	HX15	HX15	HX15	HX17
288	HX13	HX13	HX13	HX13	HX13	HX15	HX15	HX15	HX17

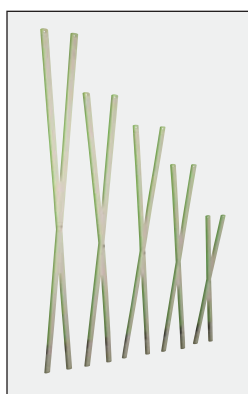

**Stabilisierungskreuz**  
20x3mm RAL 9001 weiss vernietet

Höhe mm	Bestell-Nr.	Fr./Stk.
850	HX08	16.90
1160	HX11	16.90
1340	HX13	16.90
1500	HX15	16.90
1700	HX17	16.90

Mindestens jedes 3. Regalfeld muss stabilisiert werden.

**Mehrpreis: Für Rahmen und Tablare**

Lackierte Ausführung	auf Anfrage
Oberflächen geölt	auf Anfrage
Oberfläche Wasserlack	auf Anfrage
Oberfläche transparent weiss	auf Anfrage

## Tablare:

ca. 18mm dick, mit seitlich eingelassenen Stahlschienen ohne Tragstifte!  
**Extra bestellen!**



## Tragstift für Tablare:

4x pro Fachboden

**HFT** Stk./Fr. -30

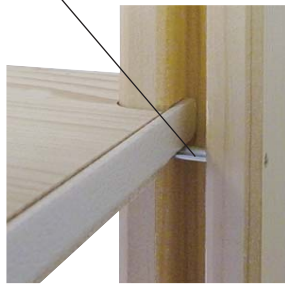

Länge mm	Tiefe mm	Tragkraft kg	Bestell-Nr.	Preis Fr.
400	220	125	HF0422	14.80
400	300	165	HF0430	17.60
400	350	165	HF0435	20.30
400	400	220	HF0440	23.50
400	500	275	HF0450	29.-
400	600	275	HF0460	33.-
500	220	125	HF0522	14.80
500	300	165	HF0530	17.60
500	350	165	HF0535	20.30
500	400	220	HF0540	23.50
500	500	275	HF0550	29.-
500	600	275	HF0560	33.-
600	220	125	HF0622	17.30
600	300	165	HF0630	21.20
600	350	165	HF0635	24.90
600	400	220	HF0640	28.60
600	500	275	HF0650	34.40
600	600	275	HF0660	38.90
700	220	125	HF0722	19.80
700	300	165	HF0730	26.30
700	350	165	HF0735	27.50
700	400	200	HF0740	30.90
700	500	275	HF0750	34.40
700	600	275	HF0760	38.40
800	220	125	HF0822	21.40
800	300	165	HF0830	28.50
800	350	165	HF0835	30.30
800	400	200	HF0840	33.40
800	500	275	HF0850	38.30
800	600	275	HF0860	42.80
800	750	275	HF0875	56.10

Länge mm	Tiefe mm	Tragkraft kg	Bestell-Nr.	Preis Fr.
900	220	75	HF0922	22.20
900	300	100	HF0930	30.10
900	350	100	HF0935	32.40
900	400	135	HF0940	36.50
900	500	170	HF0950	39.20
900	600	170	HF0960	43.-
900	750	170	HF0960	58.30
1000	220	75	HF1022	24.80
1000	300	100	HF1030	32.80
1000	350	100	HF1035	35.80
1000	400	135	HF1040	38.-
1000	500	170	HF1050	42.90
1000	600	170	HF1060	47.70
1000	750	170	HF1075	66.90
1100	220	50	HF1122	27.60
1100	300	70	HF1130	35.80
1100	350	70	HF1135	37.30
1100	400	95	HF1140	40.80
1100	500	120	HF1150	50.-
1100	600	120	HF1160	57.60
1100	750	120	HF1175	76.90
1200	220	50	HF1222	27.60
1200	300	70	HF1230	35.80
1200	350	70	HF1235	37.30
1200	400	95	HF1240	40.80
1200	500	120	HF1250	50.-
1200	600	120	HF1260	57.60
1200	750	120	HF1275	76.90

## Spezial Tablare

**Ecktablar**, ca. 18 mm dick mit seitlichen Stahlschienen, **Tragstifte extra bestellen!**  
 zus. wird ein 50/60 cm tiefer Rahmen benötigt!



Breite mm	Tiefe cm	Bestell-Nr.	Bestell-Nr.	Fr./Stk.
500	22/50	HFEL22/50	HFER22/50	43.-
500	30/50	HFEL30/50	HFER30/50	43.60
600	30/60	HFEL30/60	HFER30/60	46.20
600	40/60	HFEL40/60	HFER40/60	50.90



## Mehrpriest: Für Rahmen und Tablare

Lackierte Ausführung auf Anfrage  
 Oberflächen geölt auf Anfrage  
 Oberfläche Wasserlack auf Anfrage  
 Oberfläche transparent weiss auf Anfrage

**Dreieckrund-Tablar**, ca. 18 mm dick mit seitlichen Stahlschienen, **Tragstifte extra bestellen!**  
 je Feld wird zus. ein Eckholm Typ: HEH ... benötigt!

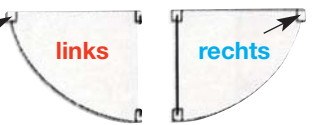

Breite mm	Tiefe cm	Bestell-Nr.	Bestell-Nr.	Fr./Stk.
300	300	HFDR <del>L</del> 30	HFDR <del>R</del> 30	30.60
400	400	HFDR <del>L</del> 40	HFDR <del>R</del> 40	44.90

Bei Fragen rufen Sie uns an wir beraten Sie gerne!

**Reduzier-Tablar**, ca. 18 mm dick mit seitlichen Stahlschienen, **Tragstifte extra bestellen!**

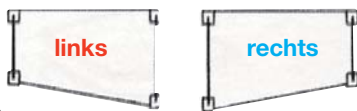

Breite mm	Tiefe cm	Bestell-Nr.	Bestell-Nr.	Fr./Stk.
500	22/30	HFRL22/30	HFR22/30	30.40
500	30/40	HFRL30/40	HFR30/40	30.60
500	40/50	HFRL40/50	HFR40/50	38.40

**Dreieck-Tablar**, ca. 18 mm dick mit seitlichen Stahlschienen, **Tragstifte extra bestellen!**



Breite mm	Tiefe cm	Bestell-Nr.	Bestell-Nr.	Fr./Stk.
300	300	HFDL30	HFDR30	24.10
400	400	HFDL40	HFDR40	35.60



### Rückspringende-Tablare

ca. 18 mm dick mit seitlichen Stahlschienen  
Tragstifte extra bestellen!



Breite mm	Tiefe cm	Bestell-Nr.	Fr./Stk.
800	30/15	HFRB80/30	46.70
800	40/25	HFRB80/40	59.90
1000	30/15	HFRB10/30	52.50
1000	40/25	HFRB10/40	71.60

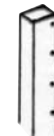

### Eckholm für Dreieck-Tablare



Profil 32x42 mm gebohrt im 50 mm Raster

Höhe mm	Bestell-Nr.	Fr./Stk.
480-1080	HEH48-108	17.20
1480-2280	HEH148-228	18.10
2480-2880	HEH248-288	19.-

## Sockel verschönern das Regal

### Sockel für Fachböden

ca. 18 mm dick mit Beschlagteile  
ca. 60 mm hoch



Breite mm	Bestell-Nr.	Fr./Stk.
400	HSO04	7.60
500	HSO05	7.60
600	HSO06	7.60
700	HSO07	8.70
800	HSO08	8.70
900	HSO09	8.70
1000	HSO10	8.70
1100	HSO11	11.10
1200	HSO12	11.10

### Sockel für Eckböden einfach

ca. 18 mm dick am  
Fachboden befestigt  
ca. 6 cm hoch



Breite mm	Tiefe mm	Bestell-Nr.	Fr./Stk.
500	-	HSOEE05	10.-
600	-	HSOEE06	10.40
-	-	-	-

### Sockel für Eckböden doppelt

ca. 18 mm dick mit  
Fachboden befestigt  
ca. 6 cm hoch



Breite mm	Bestell-Nr.	Fr./Stk.
500x300	HSOED05/30	18.30
600x300	HSOED06/30	18.90
600x400	HSOED06/40	19.30

### Sockel für Dreieckböden

ca. 18 mm dick am  
Boden befestigt

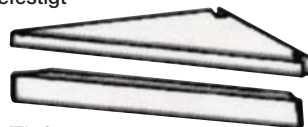

Breite mm	Tiefe mm	Bestell-Nr.	Fr./Stk.
300	-	HSOD03	17.20
400	-	HSOD04	17.80

### Sockel für Reduzierböden

ca. 18 mm dick am Boden befestigt  
ca. 6 cm hoch



Breite mm	Tiefe mm	Bestell-Nr.	Fr./Stk.
500	-	HSOR05	8.60

### Kleiderstange

Ovalrohr - ohne Traversen

Länge

mm	Bestell-Nr.	Fr./Stk.
400	HK04	13.10
500	HK05	15.90
600	HK06	19.-
700	HK07	22.10
800	HK08	25.20
900	HK09	28.40
1000	HK10	31.70
1100	HK11	34.80
1200	HK12	37.90



### Traversen für Kleiderstangen

Preis pro Paar

Länge

mm	Bestell-Nr.	Fr.
300	HKT30	14.-
350	HKT35	14.-
400	HKT40	14.90
500	HKT50	14.90
600	HKT60	16.40
-	-	-
-	-	-
-	-	-
-	-	-

**Türen glatt:**

ca. 18 mm dick aus Dreischichtplatten Fichte, mit Topfbänder 110 Grad und Holzknopf.



Weitere Türausführungen auf Anfrage!

Breite mm	Höhe mm	Bestell-Nr.	Preis Fr.
400	400	HGT4004	40.90
400	600	HGT4006	50.10
400	700	HGT4007	54.80
400	800	HGT4008	59.40
400	1000	HGT4010	68.60
400	1200	HGT4012	77.80
400	1400	HGT4014	96.-
400	1600	HGT4016	105.20
400	1800	HGT4018	114.50
400	2000	HGT4020	132.30
450	400	HGT4504	45.50
450	600	HGT4506	57.10
450	700	HGT4507	62.80
450	800	HGT4508	68.60
450	1000	HGT4510	80.10
450	1200	HGT4512	91.70
450	1400	HGT4514	112.20
450	1600	HGT4516	123.70
450	1800	HGT4518	135.20
450	2000	HGT4520	155.60

Breite mm	Höhe mm	Bestell-Nr.	Preis Fr.
500	400	HGT5004	45.50
500	600	HGT5006	57.10
500	700	HGT5007	62.80
500	800	HGT5008	68.60
500	1000	HGT5010	80.10
500	1200	HGT5012	91.70
500	1400	HGT5014	112.20
500	1600	HGT5016	123.70
500	1800	HGT5018	135.20
500	2000	HGT5020	155.60
600	400	HGT6004	50.10
600	600	HGT6006	64.-
600	700	HGT6007	70.90
600	800	HGT6008	77.80
600	1000	HGT6010	91.70
600	1200	HGT6012	106.10
600	1400	HGT6014	128.30
600	1600	HGT6016	142.80
600	1800	HGT6018	157.50
600	2000	HGT6020	178.80

**Befestigungen**

**Wandbefestigung**

nicht verstellbar, zur Befestigung an die Wand

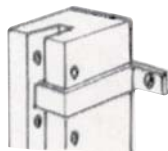

Bestell-Nr.	Fr./Stk.
<b>HWB</b>	<b>4.40</b>

**Wandbefestigung**

verstellbar, zur Befestigung von Rahmen an die Wand



Bestell-Nr.	Fr./Stk.
<b>HWBV</b>	<b>4.40</b>

**Regalverbinder**

zur Verbindung zweier Regale (Doppelregale)

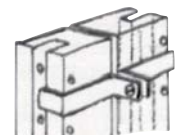

Bestell-Nr.	Fr./Stk.
<b>HRV</b>	<b>4.50</b>

**Kleiderstangen und Traversen**

**Rückwände divers**

**Vollriegel**

für bauseitige Änderung der Rahmenhöhe

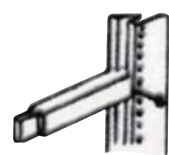

Tiefe mm	Bestell-Nr.	Fr./Stk.
220	<b>HRV22</b>	<b>3.70</b>
300	<b>HRV30</b>	<b>3.70</b>
350	<b>HRV35</b>	<b>3.70</b>
400	<b>HRV40</b>	<b>4.-</b>
500	<b>HRV50</b>	<b>4.80</b>
600	<b>HRV60</b>	<b>5.70</b>
750	<b>HRV75</b>	<b>6.20</b>

**Halbriegel**

für seitenbegrenzung offene Rahmen



Tiefe mm	Bestell-Nr.	Fr./Stk.
220	<b>HRH22</b>	<b>3.70</b>
300	<b>HRH30</b>	<b>3.70</b>
350	<b>HRH35</b>	<b>3.70</b>
400	<b>HRH40</b>	<b>4.-</b>
500	<b>HRH50</b>	<b>4.80</b>
600	<b>HRH60</b>	<b>5.70</b>
750	<b>HRH75</b>	<b>6.20</b>

**Abdeckriegel**

seitliche Abdeckung für Tablare



Tiefe mm	Bestell-Nr.	Fr./Stk.
220	<b>HRA22</b>	<b>3.70</b>
300	<b>HRA30</b>	<b>3.70</b>
350	<b>HRA35</b>	<b>3.70</b>
400	<b>HRA40</b>	<b>4.-</b>
500	<b>HRA50</b>	<b>4.80</b>
600	<b>HRA60</b>	<b>5.70</b>
750	<b>HRA75</b>	<b>6.20</b>

**Rückwände**

Zuschnittmasse entsprechend Rahmenhöhe

Ausführung	Bestell-Nr.	Fr./qm
Sperrholz roh	<b>HR</b>	<b>52.60</b>
Sperrholz einseitig lackiert	<b>HRL</b>	<b>60.30</b>
Sperrholz eins. transparent weiss	<b>HRLW</b>	<b>75.30</b>
HDF Platte weiss einseitig	<b>HRW</b>	<b>26.50</b>
HDF Platte weiss beidseitig	<b>HRWW</b>	<b>44.80</b>

Rückwände werden mittels Rückwandleiste aus Holz an den Rahmen befestigt

		Fr./lfm
Rückwandleiste roh	<b>HL</b>	<b>10.20</b>
Rückwandleiste lackiert	<b>HLL</b>	<b>12.-</b>
Rückwandleiste transparent weiss	<b>HLW</b>	<b>14.90</b>

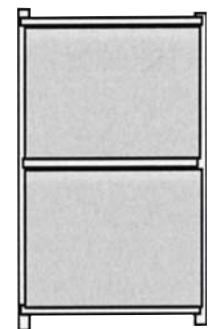

**Auf Wunsch erhältlich sind:**

- Schubladen
- Hängeregister-Auszüge
- Schiebetüren
- Rahmentüren mit Sperrholz-, Massivholz- sowie Lamellen-Füllung
- Fachwände und Einsatzkästen

**Fragen Sie uns an, wir beraten Sie gerne!**

*Lassen Sie sich eine  
Regalanlage nach  
Ihren Bedürfnissen  
von uns offerieren!*



*Optimale  
Platzausnutzung*



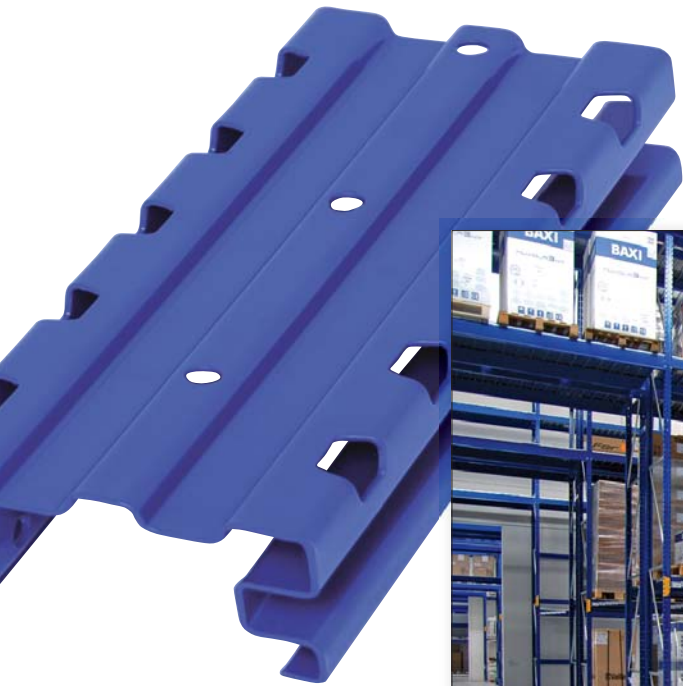

Die Produktion erfolgt auf innovativen CNC-gesteuerten Maschinen. Der verwendete Stahl sowie die laufenden Kontrollen während dem ganzen Produktionszyklus ergeben ein hohes Qualitätsniveau.



*Massgeschneiderte Lösungen für Ihr Lager*



Regal nach Mass für Platten.



Vorher



Nachher



Bitte beachten Sie die freie Knicklänge **X**, auf dem Lastdiagramm, auf Seite 13.3



- Die «Doppelregale» wie Abbildung, werden durch zwei Rücken-an-Rücken stehende Regaleinheiten gebildet, die durch Distanzstücke miteinander verbunden sind. Der Gabelstapler kann sie von beiden Seiten beschicken. Gangbreiten für verschiedene Stapler siehe Blatt 15.4
- Die «Einfachregale» werden in der Regel gegen eine Wand gestellt.

**Lagerfarbe:**  
 Rahmen Enzianblau RAL 5010  
 Träger Feuerrot RAL 3000

**Preisbeispiel:**  
 Preis inkl. Rahmenvormontage,  
 Bolzenanker und Traglastetiketten

Für Feldlast: 7'500 kg			Grundfeld für 6 Paletten Länge 1.80 m mit 2 Trägerpaaren: N1808		Anbaufeld für 6 Paletten Länge 1.80 m mit 2 Trägerpaaren: N1808		Träger: 2.70 m Preis Paar inkl. SB		Für Paletten-gewicht		Grundfeld für 9 Paletten Länge 2.70 m mit 2 Trägerpaaren: C2710		Anbaufeld für 9 Paletten Länge 2.70 m mit 2 Trägerpaaren: C2710	
Nr.	Preis Fr.	Bestell-Nr.	Nr.	Preis Fr.	Nr.	Preis Fr.	Nr.	Preis Fr.	Nr.	Preis Fr.	Nr.	Preis Fr.	Nr.	Preis Fr.
1956	700 kg	108.-	AKA01	493.-	AKA05	356.-	134.-	660 kg	AKA09	545.-	AKA13	408.-		
2476	700 kg	108.-	AKA02	535.-	AKA06	377.-	134.-	660 kg	AKA10	587.-	AKA14	429.-		
2996	700 kg	108.-	AKA03	575.-	AKA07	397.-	134.-	660 kg	AKA11	627.-	AKA15	449.-		
3620	700 kg	108.-	AKA04	623.-	AKA08	421.-	134.-	660 kg	AKA12	675.-	AKA16	473.-		
3932	700 kg	-	a.A	-	a.A	-	-	660 kg	a.A	-	a.A	-		
Für Feldlast: 10'200 kg			Grundfeld Träger: C1809		Anbaufeld Träger: C1809		Träger: 2.70 m		Für Paletten-gewicht		Grundfeld Träger: C2712		Anbaufeld Träger: C2712	
Nr.	Preis Fr.	Bestell-Nr.	Nr.	Preis Fr.	Nr.	Preis Fr.	Nr.	Preis Fr.	Nr.	Preis Fr.	Nr.	Preis Fr.	Nr.	Preis Fr.
2476	1400 kg	108.-	BKA01	561.-	BKA06	390.-	146.-	1000 kg	BKA11	637.-	BKA16	466.-		
2996	1400 kg	108.-	BKA02	609.-	BKA07	414.-	146.-	1000 kg	BKA12	685.-	BKA17	490.-		
3620	1400 kg	108.-	BKA03	665.-	BKA08	442.-	146.-	1000 kg	BKA13	741.-	BKA18	518.-		
3932	1400 kg	108.-	BKA04	691.-	BKA09	455.-	146.-	1000 kg	BKA14	767.-	BKA19	531.-		
4764	1400 kg	108.-	BKA05	767.-	BKA10	493.-	146.-	1000 kg	BKA15	843.-	BKA20	569.-		

Preise mit Rahmenmontage!

Rahmentragkraft	7'500 kg X =1000mm	10'200 kg X =1000mm	13'300 kg X =1000mm	18'000 kg X =1000mm
Höhe x Tiefe <b>RAL 5010</b>	Bestell-Nr. Fr./Stk.	Bestell-Nr. Fr./Stk.	Bestell-Nr. Fr./Stk.	Bestell-Nr. Fr./Stk.
1956 x 500 mm	AKA 2005 114.-	-	-	-
1956 x 600 mm	AKA 2006 116.-	-	-	-
1956 x 800 mm	AKA 2008 118.-	-	-	-
1956 x 1000 mm	AKA 2010 121.-	-	-	-
1956 x 1200 mm	AKA 2012 124.-	-	-	-
2476 x 500 mm	AKA 2505 134.-	-	-	-
2476 x 600 mm	AKA 2506 135.-	BKA 2506 148.-	-	-
2476 x 800 mm	AKA 2508 138.-	BKA 2508 152.-	CKA 2508* 183.-	DKA 2508* 197.-
2476 x 1000 mm	AKA 2510 142.-	BKA 2510 155.-	CKA 2510* 187.-	DKA 2510* 201.-
2476 x 1200 mm	AKA 2512 145.-	BKA 2512 159.-	CKA 2512* 192.-	DKA 2512* 205.-
2996 x 600 mm	AKA 3006 154.-	BKA 3006 170.-	-	-
2996 x 800 mm	AKA 3008 158.-	BKA 3008 174.-	CKA 3008* 207.-	DKA 3008* 225.-
2996 x 1000 mm	AKA 3010 162.-	BKA 3010 179.-	CKA 3010* 211.-	DKA 3010* 229.-
2996 x 1200 mm	AKA 3012 167.-	BKA 3012 183.-	CKA 3012* 217.-	DKA 3012* 235.-
3620 x 800 mm	AKA 3608 182.-	BKA 3608 202.-	CKA 3608* 236.-	DKA 3608* 258.-
3620 x 1000 mm	AKA 3610 186.-	BKA 3610 207.-	CKA 3610* 240.-	DKA 3610* 263.-
3620 x 1200 mm	AKA 3612 193.-	BKA 3612 212.-	CKA 3612* 246.-	DKA 3612* 269.-
3932 x 1000 mm	AKA 4010* 199.-	BKA 4010 220.-	CKA 4010* 255.-	DKA 4010* 280.-
3932 x 1200 mm	AKA 4012* 206.-	BKA 4012 226.-	CKA 4012* 261.-	DKA 4012* 287.-
4764 x 1000 mm	AKA 4810* 231.-	BKA 4810 258.-	CKA 4810* 294.-	DKA 4810 325.-
4764 x 1200 mm	AKA 4812* 240.-	BKA 4812 264.-	CKA 4812* 301.-	DKA 4812* 333.-
5908 x 1000 mm	AKA 6010* 276.-	BKA 6010* 309.-	CKA 6010* 347.-	DKA 6010* 387.-
5908 x 1200 mm	AKA 6012* 287.-	BKA 6012* 317.-	CKA 6012* 356.-	DKA 6012* 397.-
<b>Höhenänderung</b>			<b>2372 + 3516 + 4660</b>	<b>2372 + 3516 + 4660</b>
Pfostenprofil:	71 x 60 x 1.5 mm	80 x 60 x 1.8 mm	100 x 60 x 2.0 mm	120 x 60 x 2.0 mm
Fussplatte Loch 14 mm	120 x 150 x 6.0 mm	120 x 150 x 6.0 mm	150 x 150 x 6.0 mm	150 x 150 x 6.0 mm
Feuerverzinkte Rahmen: Zuschlag auf Anfrage Zwischenmasse = Preis des nächst höheren Rahmens + 10%				
Polyesterpulverbeschichtung für Aussenanlagen in Enzianblau RAL 5010 und Feuerrot RAL 3000 erhältlich, Aufpreis Rahmen +Träger 10%				

Pfostenschnittmasse + 6 mm Fussplatte = Rahmenhöhe ab Werk  
 1020  
1124  
1228  
1332  
1436  
1540  
1644  
1748  
1852  
1956 \*  
2060  
2164  
2268  
2372 \*  
2476 \*  
2580  
2684  
2788  
2892  
2996 \*  
3100  
3204  
3308  
3412  
3516  
3620 \*  
3724  
3828  
3932 \*  
4036  
4140  
4244  
4388  
4452  
4556  
4660  
4764 \*  
4868  
4972  
5076  
5180  
5284  
5388  
5492  
5596  
5700  
5804  
5908 \*  
6012  
6220  
6324  
6428  
6532  
6636  
6740  
6844  
6948  
7052 \*  
7156  
7260  
7364  
7468  
7572  
7676  
7780  
7884  
7988 \*  
8092

### Senzimirverzinkte Rahmen und V-Träger für Räderregal auf Seite 13.12

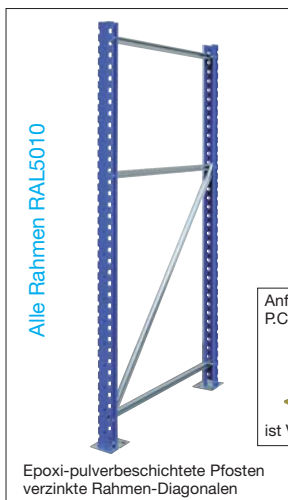
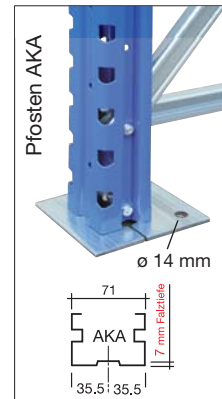
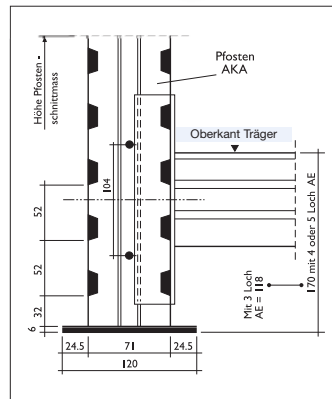
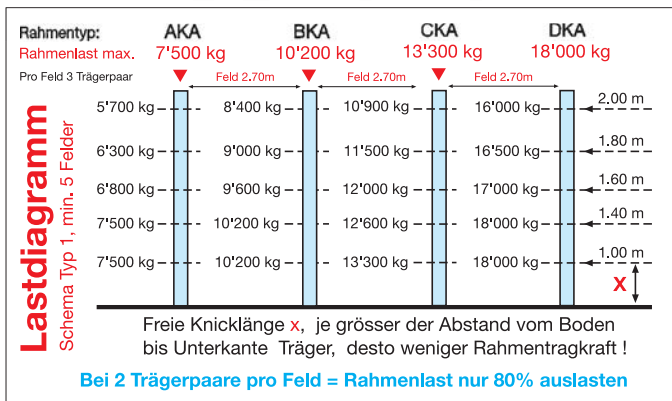

Ab 2.50 m sollte man den Rahmen auf den Boden dübeln. Bolzenanker: TILCA 10 à Fr. 4.-

**Lagerfarben:**

- Rahmen** RAL 5010 Enzianblau
- Träger** RAL 3000 Feuerrot

Ohne Aufpreis erhältlich, innert ca. 6 - 8 Wochen sind die unten aufgeführten Farben erhältlich:

- RAL 1004 Goldgelb
- RAL 2004 Orange
- RAL 6029 Minzgrün
- RAL 7000 Fehgrau
- verzinkt senzimirverzinkte Rahmen

**Extrafarben, mit Pauschalaufpreis Fr. 450.- für Farbumstellung**  
Lieferfrist innert ca. 6 - 8 Wochen erhältlich:

- RAL 1015 Elfenbein
- RAL 5015 Himmelblau
- RAL 6011 Resedagrün
- RAL 7016 Anthrazitgrau
- RAL 7035 Lichtgrau
- RAL 9010 Reinweiss
- RAL 9011 Graphitschwarz







# Träger für Paletten

80 x 120

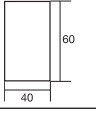
13.4

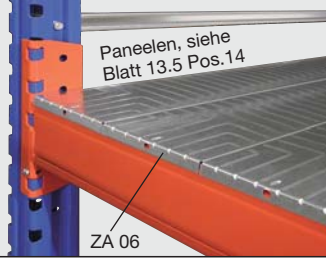
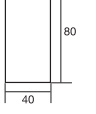
Ab Boden bis Oberkante Träger  
= Einhängeraster

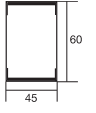
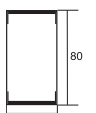
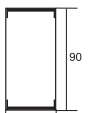
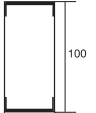
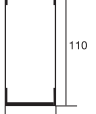
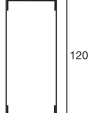
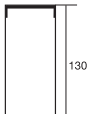
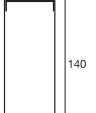
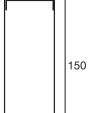
118  
170  
222  
274  
326  
378  
430  
482  
534  
586  
638  
690  
742  
794  
846  
898  
950  
1002  
1054  
1106  
1158  
1210  
1262  
1314  
1366  
1418  
1470  
1522  
1574  
1626  
1678  
1730  
1782  
1834  
1886  
1938  
1990  
2042  
2094  
2146  
2198  
2250  
2302  
2354  
2406  
2458  
2510  
2562  
2614  
2666  
2718  
2770  
2822  
2874  
2926  
2978  
3030  
3082  
3134  
3186  
3238  
3290  
3342  
3394  
3446  
3498  
3550  
3602  
3654  
3706  
3758  
3810  
3862  
3914  
3966  
4018  
4070  
4122  
4174  
4226  
4278  
4330  
4382  
4434  
4486  
4538  
4590  
4642  
4694

Profil geformt	Länge Trägerlänge aussen Klaue	Spezial- länge	1.80 m 1806 mm	2.20 m 2206 mm	2.40 m 2406 mm	2.70 m 2706 mm	3.00 m 3006 mm	3.30 m 3306 mm	3.50 m 3506 mm	
	Tragkraft pro Paar <b>Bestell-Nr.</b> <b>Preis pro Träger</b>	 1000 kg <b>N0906</b> Fr. 36.-	930 kg <b>N1806*</b> Fr. 47.-	720 kg <b>N2206*</b> Fr. 52.-	- - -	- - -	 Paneele, siehe Blatt 13.5 Pos.14 ZA 06			
	Tragkraft pro Paar <b>Bestell-Nr.</b> <b>Preis pro Träger</b>	(Fassregal)  1800 kg <b>N1508</b> Fr. 48.-	1400 kg <b>N1808</b> Fr. 53.-	(Fassregal) 1170 kg <b>N2208</b> Fr. 58.-	1080 kg <b>N2408*</b> Fr. 61.-	960 kg <b>N2708</b> Fr. 65.-				
	Tragkraft pro Paar <b>Bestell-Nr.</b> <b>Preis pro Träger</b>	- - -	1430 kg <b>C1806*</b> Fr. 50.-	990 kg <b>C2206*</b> Fr. 54.-	840 kg <b>C2406*</b> Fr. 56.-	680 kg <b>C2706*</b> Fr. 59.-	560 kg <b>C3006*</b> Fr. 62.-	470kg <b>C3306*</b> Fr. 64.-	- - -	
	Tragkraft pro Paar <b>Bestell-Nr.</b> <b>Preis pro Träger</b>	- - -	2420 kg <b>C1808*</b> Fr. 52.-	1870 kg <b>C2208*</b> Fr. 57.-	1590 kg <b>C2408*</b> Fr. 59.-	1280 kg <b>C2708*</b> Fr. 63.-	1060 kg <b>C3008*</b> Fr. 66.-	900 kg <b>C3308*</b> Fr. 70.-	- - -	
	Tragkraft pro Paar <b>Bestell-Nr.</b> <b>Preis pro Träger</b>	- - -	2800 kg <b>C1809</b> Fr. 53.-	2350 kg <b>C2209*</b> Fr. 58.-	2020 kg <b>C2409*</b> Fr. 60.-	1600 kg <b>C2709*</b> Fr. 64.-	1350 kg <b>C3009*</b> Fr. 68.-	1130 kg <b>C3309*</b> Fr. 72.-	- - -	
	Tragkraft pro Paar <b>Bestell-Nr.</b> <b>Preis pro Träger</b>	- - -	3170 kg <b>C1810*</b> Fr. 54.-	2650 kg <b>C2210*</b> Fr. 59.-	2460 kg <b>C2410*</b> Fr. 62.-	2000 kg <b>C2710</b> Fr. 66.-	1670 kg <b>C3010*</b> Fr. 70.-	1400 kg <b>C3310</b> Fr. 74.-	- - -	
	Tragkraft pro Paar <b>Bestell-Nr.</b> <b>Preis pro Träger</b>	- - -	3550 kg <b>C1811*</b> Fr. 57.-	2970 kg <b>C2211*</b> Fr. 62.-	2750 kg <b>C2411*</b> Fr. 65.-	2470 kg <b>C2711</b> Fr. 69.-	2030 kg <b>C3011*</b> Fr. 73.-	1700 kg <b>C3311*</b> Fr. 77.-	- - -	
	Tragkraft pro Paar <b>Bestell-Nr.</b> <b>Preis pro Träger</b>	- - -	- - -	4210 kg <b>C2212*</b> Fr. 64.-	3730 kg <b>C2412*</b> Fr. 67.-	3000 kg <b>C2712</b> Fr. 72.-	2400 kg <b>C3012*</b> Fr. 76.-	2040 kg <b>C3312*</b> Fr. 81.-	- - -	
	Tragkraft pro Paar <b>Bestell-Nr.</b> <b>Preis pro Träger</b>	- - -	- - -	- - -	4425 kg <b>C2413*</b> Fr. 70.-	3600 kg <b>C2713*</b> Fr. 75.-	2965 kg <b>C3013*</b> Fr. 80.-	2475 kg <b>C3313*</b> Fr. 84.-	- - -	
	Tragkraft pro Paar <b>Bestell-Nr.</b> <b>Preis pro Träger</b>	- - -	- - -	- - -	4970 kg <b>C2414*</b> Fr. 73.-	4370 kg <b>C2714*</b> Fr. 78.-	3570 kg <b>C3014*</b> Fr. 83.-	2970 kg <b>C3314*</b> Fr. 88.-	- - -	
	Tragkraft pro Paar <b>Bestell-Nr.</b> <b>Preis pro Träger</b>	- - -	- - -	- - -	5000 kg <b>C2415*</b> Fr. 77.-	4745 kg <b>C2715</b> Fr. 83.-	4160 kg <b>C3015*</b> Fr. 89.-	3465 kg <b>C3315*</b> Fr. 95.-	3000 kg <b>C3515</b> Fr. 99.-	
Aushängesicherungen pro Träger: 2 x <b>SB</b> à Fr. -.50 						- - -	5000 kg <b>C2718*</b> Fr. 88.-	5000 kg <b>C3018*</b> Fr. 95.-	4740 kg <b>C3318*</b> Fr. 102.-	3700 kg <b>C3518</b> Fr. 107.-
Tragkraft pro Paar = bei gleichmässig verteilter Last und einer maximalen Durchbiegung von 1/200 der Feldlänge										

Mit Stern \* gekennzeichnete Bestell-Nr. sind nicht ab Lager lieferbar.

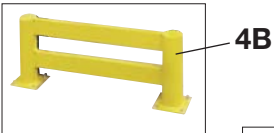
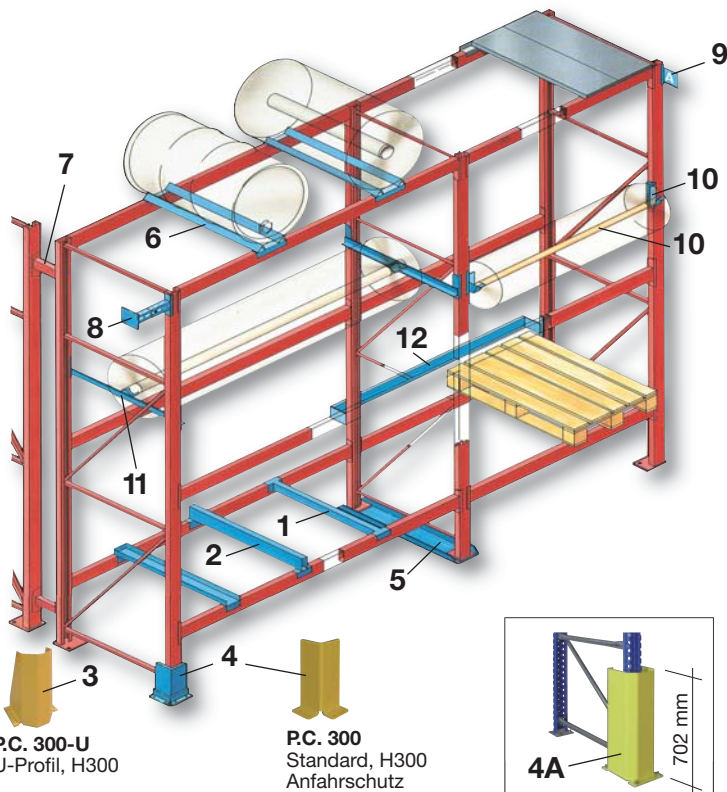

**PC. 300**  
Standard, H300  
Anfahrerschutz

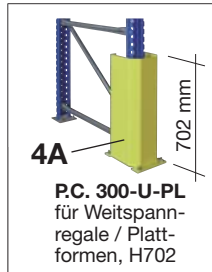

**PC. 300-U-PL**  
für Weitspannregale / Plattformen, H702

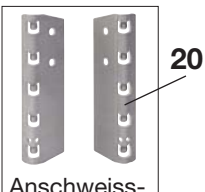

Anschweiss-Ecke, 5 Loch links + rechts  
**AE/L250**, roh  
**AE/R250**, roh

**Lasche**  
Abb. **ST47**  
47 x 120

Nr./x	Träger	Fr./Stk.
ST 42	N	4.50
ST 47	C	5.-
ST 52	AS	5.50
ST 60	IPN	7.-

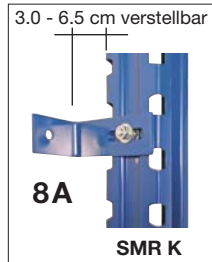

**SMR K**

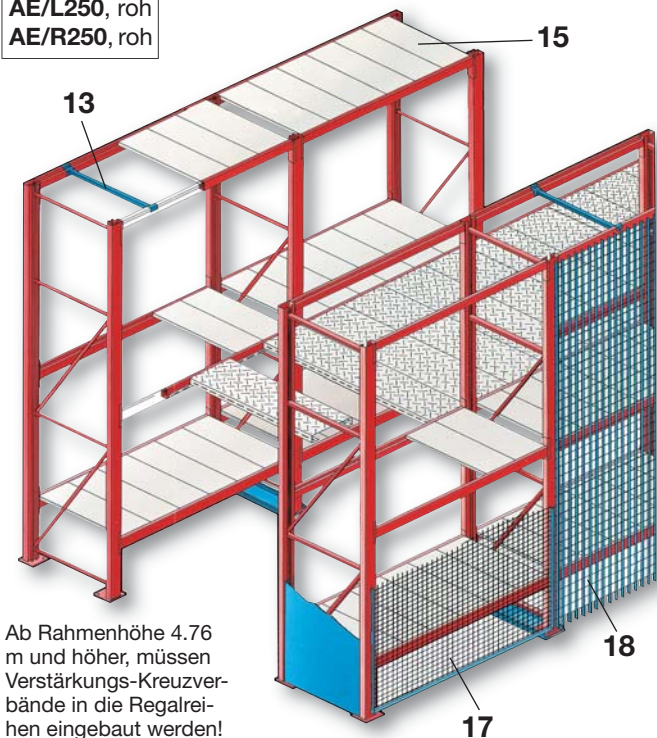

Ab Rahmenhöhe 4.76 m und höher, müssen Verstärkungs-Kreuzverbände in die Regalreihen eingebaut werden!

Abb.	Beschrieb	Bestell-Nr.	Fr./Stk.
1	Trägerverbinder: Gestelltiefe 800 mm	RTS 08	19.-
1	Trägerverbinder: Gestelltiefe 1000 mm	RTS 10	21.-
1	Trägerverbinder: Gestelltiefe 1200 mm	RTS 12*	25.-
2	Trägerauflagen: T=800 mm /H=100x40 mm	RA 08*	30.-
2	Trägerauflagen: T=1000 mm/H=100x40 mm	RA 10*	32.-
3	Anfahrerschutz: Höhe 300 mm, U-Profil	PC. 300-U	54.-
4	Anfahrerschutz: Höhe 300 mm, ( Standard )	PC. 300	54.-
4A	Anfahrerschutz: Höhe 702 mm, ( Rupp )	PC. 300-U-PL	350.-
4B	Anfahrerschutz Einfachrahmen L=1200 mm	PPFSS	290.-
4B	Anfahrerschutz Doppelrahmen L=2300 mm	PPFSD	390.-
5	Lastverteiler: Länge 860 mm	R08/165*	43.-
5	Lastverteiler: Länge 1060 mm	R10/165	53.-
6	Fassauflagen: Tiefe 800 mm Typ A	Typ A 800	28.-
6	Fassauflagen: Tiefe 600 mm Typ A	Typ A 600	28.-
-	Fassauflagen: Für U-Profilgabel=Pratzenst.	Typ B 800	101.-
7	Gestellverbinder: Distanz 250 mm	GV 25	21.-
7	Gestellverbinder: Distanz 300 mm	GV 30	23.-
-	Mauerbefestigung / Rahmen 120 mm	SMC 1	23.-
-	Mauerbefestigung / Träger 120 mm	SMS 2	23.-
8	Mauerbefestigung / Rahmen verstellbar	SMR 3	35.-
8A	Mauerbefestigung / Rahmen verstellbar	SMR K	35.-
9	Gangzeichen: Platte 150 x 150 mm	S.C.O.	22.-
10	Rollenträger rechts	S.B.L.sx*	18.-
10	Rollenträger links	S.B.L.dx*	18.-
10	Achse für Bobinen Ø 60 mm, L: 1000 mm	T.P.B./60	38.-
11	Rollenträger zentral, Tiefe 800 mm	S.B.C. 08*	37.-
11	Rollenträger zentral, Tiefe 1000 mm	S.B.C. 10*	46.-
12	Palettenhalter Länge 1800 mm	PROT 18*	71.-
12	Palettenhalter Länge 2700 mm	PROT 27*	102.-
13	Torsionsstab Tiefe 800 mm	JBAT 08*	9.-
13	Torsionsstab Tiefe 1000 mm	JBAT 10	10.-
14	Paneelen für C-Träger 6/10 150 x 800 mm	ZA 06-08	5.40
14	Paneelen für C-Träger 6/10 150 x 1000 mm	ZA 06-10	6.-
15	Paneelen für R-Träger 6/10 150 x 758 mm	ZR 06-08*	4.80
15	Paneelen für R-Träger 6/10 150 x 958 mm	ZR 06-10	5.70
17	Gitterwand: 50 x 50 x ø 5 Preis p/m <sup>2</sup>	Gitter*	a.A
18	Gitter = Masche 132 x 60 x ø 4 Preis p/m <sup>2</sup>	JPNNR	a.A.
20	Anschweiss-Ecken: 3 Loch links, roh	AE/L 150	2.20
20	Anschweiss-Ecken: 3 Loch rechts, roh	AE/R 150	2.20
20	Anschweiss-Ecken: 4 Loch links, roh	AE/L 200	2.40
20	Anschweiss-Ecken: 4 Loch rechts, roh	AE/R 200	2.40
20	Anschweiss-Ecken: 5 Loch links, roh	AE/L 250	3.-
20	Anschweiss-Ecken: 5 Loch rechts, roh	AE/R 250	3.-
verz.	Schiffplatten für AKA+BKA 120x150x1 mm	SFP1215/1	1.90
verz.	Schiffplatten für AKA+BKA 120x150x2 mm	SFP1215/2	2.40
verz.	Schiffplatten für CKA+DKA 120x150x1 mm	SFP1515/1	1.90
verz.	Schiffplatten für CKA+DKA 150x150x2 mm	SFP1515/2	3.60
roh	Schiffplatten für Plattform: 100x120x5 mm	Q1210	5.-
roh	Schiffplatten für Plattform: 200x200x6 mm	Q2020*	15.50
-	Traglast-Etikette für Träger	Etikette	3.-
-	Typenschild für Anlagen	Schild	28.-

\* nicht ab Lager lieferbar, Lieferfrist ca. 6 Wochen



Traglast-Etiketten durch EKAS Richtlinie empfohlen

Pos. 14

Stärke	ZA-Paneelen für C-Träger / Tragkraft pro m <sup>2</sup>		
	6 / 10	8 / 10	10 / 10
T: 800 mm	960 kg	1300 kg	1500 kg
T: 1000 mm	600 kg	1000 kg	1260 kg
T: 1200 mm	370 kg	550 kg	800 kg

Pos. 15

Stärke	ZR-Paneelen für R-Träger / Tragkraft pro m <sup>2</sup>		
	6 / 10	8 / 10	10 / 10
T: 758 mm	650 kg	850 kg	1535 kg
T: 958 mm	400 kg	565 kg	840 kg
T: 1158 mm	230 kg	340 kg	470 kg

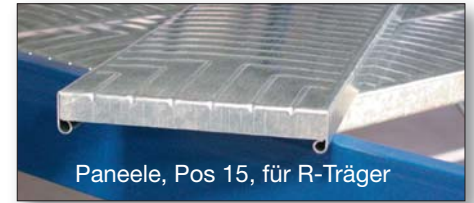

Paneele, Pos 15, für R-Träger

**Aufgesetzte Tablarunterteilung erhältlich:**

Front und Rückwände in Längen, 900 / 1200 / 1500 / 1800 mm  
 Trennwände in Tiefen lieferbar, 300 / 400 / 500 / 600 / 800 mm  
 Bitte Preise und Lieferfrist anfragen



Paneelen, siehe Blatt 13.5 Pos.15 / ZR 06

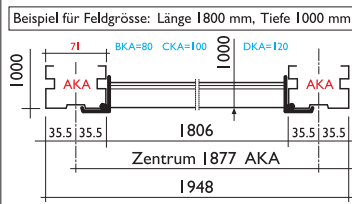

Profil R	Länge	1200 mm	1500 mm	1800 mm	2100 mm	2400 mm	2700 mm	3000 mm	
	Tragkraft pro Paar <b>Bestell-Nr.</b> <b>Preis pro Träger</b>	600 kg <b>R 1242*</b> Fr. 38.-	450 kg <b>R 1542*</b> Fr. 41.-	400 kg <b>R 1842*</b> Fr. 44.-	320 kg <b>R 2142*</b> Fr. 47.-	-	-	-	
	Tragkraft pro Paar <b>Bestell-Nr.</b> <b>Preis pro Träger</b>	-	850 kg <b>R 1560*</b> Fr. 48.-	730 kg <b>R 1860*</b> Fr. 52.-	650 kg <b>R 2160*</b> Fr. 56.-	580 kg <b>R 2460*</b> Fr. 60.-	-	-	
	Tragkraft pro Paar <b>Bestell-Nr.</b> <b>Preis pro Träger</b>	-	1350 kg <b>R 1580*</b> Fr. 53.-	1200 kg <b>R 1880</b> Fr. 58.-	1100 kg <b>R 2180*</b> Fr. 62.-	950 kg <b>R 2480*</b> Fr. 66.-	845 kg <b>R 2780</b> Fr. 71.-	-	
	Tragkraft pro Paar <b>Bestell-Nr.</b> <b>Preis pro Träger</b> Benötigt Torsionsstab, Tiefe 1000 mm	-	1900 kg <b>R 15100*</b> Fr. 62.-	1650 kg <b>R 18100</b> Fr. 68.-	1450 kg <b>R 21100*</b> Fr. 74.- <b>JBAT10</b> Fr. 10.-	1300 kg <b>R 24100*</b> Fr. 80.- <b>JBAT10</b> Fr. 10.-	1180 kg <b>R 27100</b> Fr. 86.- <b>JBAT10</b> Fr. 10.-	1080 kg <b>R 30100</b> Fr. 92.- <b>JBAT10</b> Fr. 10.-	
<b>Preisbeispiel: inklusiv</b> →		<b>Anzahl ZR Paneelen:</b> →		<b>12</b>	<b>14</b>	<b>16</b>	<b>18</b>	<b>20</b>	
2 Träger 100x40 mm		Tablar	Paneele	Preis					
4 Sicherungsbolzen		800	758 mm	4.80	Fr. 195.60	Fr. 226.20	Fr. 247.80	Fr. 269.40	Fr. 291.-
mit Paneelen ZR		1000	958 mm	5.70	Fr. 206.40	Fr. 239.80	Fr. 263.20	Fr. 286.60	Fr. 310.-
inkl. Torsionsstab		1200	1158 mm	8.30	Fr. 237.60	Fr. 278.20	Fr. 306.80	Fr. 335.40	Fr. 364.-

\* nicht ab Lager lieferbar, ca. 6 Wochen Lieferfrist.



*Regal für Stangenmaterial!  
Das schafft Ordnung!*

<b>Beispiel</b> wie Bild links "Werkstatt"
mit 8 Trägerebenen, oberste mit 7 Kabelrinnen à 100 mm Breite, Länge 6000 mm
mittlere mit 3 Kabelrinnen à 200 + 300 mm Breite, Länge 6000 mm
unterste mit 2 Kabelrinnen à 300 + 400 mm Breite, Länge 6000 mm

*Dieses Kragarmregal Typ Modulever finden Sie auf Blatt 14.1 + 14.2*

*Bitte verlangen Sie eine Offerte*



Anschweisseecke mit 3 Einhängelaschen!  
Muss bei Bestellung vermerkt werden.

*Massgeschneiderte  
Lösungen für Ihr Lager*

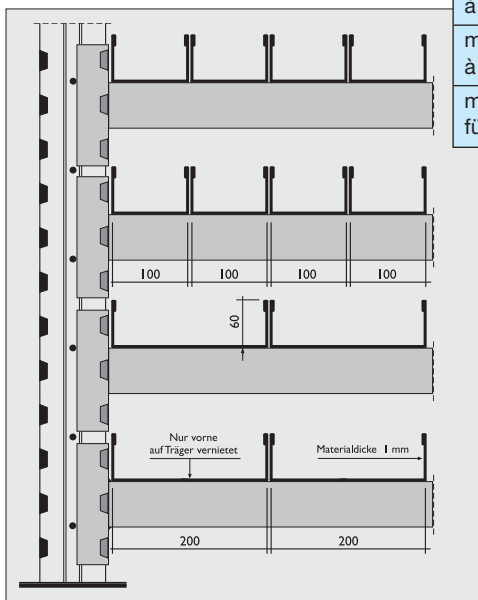

<b>Beispiel</b> wie Bild rechts "Bracher"
mit 9 Trägerebenen mit je 11 Kabelrinnen à 100 mm Breite, Länge 6000 mm
mit 3 Trägerebenen mit je 4 Kabelrinnen à 200 mm Breite, Länge 6000 mm
mit 1 Trägerebene unten ohne Kabel-Rinnen, für grossformatige Profile



<b>Standard-Preisbeispiel:</b> Aussenmasse H=1956 B=1157 T=6000mm				
8 Trägerebenen mit je 10 Kabelrinnen à 100 mm Breite				
4 Trägerebenen mit je 5 Kabelrinnen à 200 mm Breite				
Stk.	Artikel	Bestell-Nr.	Fr./Stk.	Total
6	Rahmen 1956 x 1200 mm	<b>AKA 2012*</b>	124.-	744.-
72	Träger Länge 1015 mm	<b>N1006*</b>	36.-	2592.-
144	Sicherungsbolzen	<b>SB</b>	-50	72.-
80	Kabelrinnen à 100 mm	<b>8210610*</b>	50.-	4000.-
20	Kabelrinnen à 200 mm	<b>8210620*</b>	88.-	1760.-
				<b>9168.-</b>

*Der Preis für die Kabelrinnen ist unverbindlich, bei jeder Offerte muss der gültige Marktpreis angefragt werden! Die Länge der Kabelrinnen: 6 Meter.*

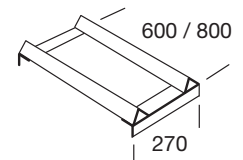

**Fassauflage Typ: A 800**  
**Einzelpreis Fr. 28.-**  
 Für Frontgabelstapler mit Flachstahlgabeln  
 Tiefe 600 mm gleicher Preis

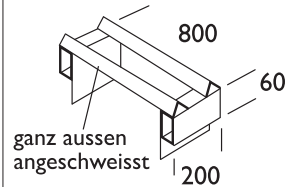

**Fassauflage Typ: B 800**  
**Einzelpreis Fr. 101.-**  
 Für Deichselstapler mit U-Profilgabeln

**Wanne:** verzinktes Stahlblech 1mm, Ecken verschweisst und mit Kaltzinkspray überspritzt.

**Masse der Fässer:**  
 50 Liter: ø 400 x Tiefe 600 mm  
 200 Liter: ø 600 x Tiefe 900 mm

**Umweltbewusstes Lagern bedeutet:**  
 Wassergefährdende Flüssigkeiten wie Öle, Emulsionen, Reinigungsmittel, Farben und Lacke sind in einer Auffangwanne zu lagern.

Einzelpreise	
AKA 2006	à Fr. 116.-
AKA 2008	à Fr. 118.-
N1508	à Fr. 48.-
N2208	à Fr. 58.-
Kannenträger	à Fr. 111.-

Wanne Fr. 912.-	Wanne Fr. 912.-	Wanne Fr. 1405.-	Wanne Fr. 1405.-

Regal für 200 Liter Fässer	Grundfeld für 4 Fässer	Anbaufeld für 4 Fässer	Grundfeld für 6 Fässer	Anbaufeld für 6 Fässer
Rahmen, blau: Stk.+ Typ+Fr.	<b>2 AKA 2008</b> à 118.-	<b>1 AKA 2008</b> à 118.-	<b>2 AKA 2008</b> à 118.-	<b>1 AKA 2008</b> à 118.-
Träger, rot: Stk.+ Typ+Fr.	<b>4 N1508</b> inkl.SB à 49.-	<b>4 N1508</b> inkl.SB à 49.-	<b>4 N2208</b> inkl.SB à 59.-	<b>4 N2208</b> inkl.SB à 59.-
Fassauflagen A: Stk.+ Typ+Fr.	<b>4 Typ A800 mm</b> à 28.-	<b>4 Typ A800 mm</b> à 28.-	<b>6 Typ A800 mm</b> à 28.-	<b>6 Typ A800 mm</b> à 28.-
Auffangwanne: Stk.+ Grösse	<b>1 1450x1100x320</b>	<b>1 1450x1100x320</b>	<b>1 2150x1100x320</b>	<b>1 2150x1100x320</b>
Kannenträger: Stk.+ Grösse	<b>1 B=300 x T=250</b>	<b>1 B=300 x T=250</b>	<b>1 B=300 x T=250</b>	<b>1 B=300 x T=250</b>
Platzbedarf: Länge x Tiefe	1682 x 1100 x H=2300	1597 x 1100 mm	2387 x 1100 mm	2297 x 1100 mm
	<b>Beispiel 1: Fr. 1602.-</b>	<b>Beispiel 2: Fr. 1468.-</b>	<b>Beispiel 3: Fr. 2191.-</b>	<b>Beispiel 4: Fr. 2057.-</b>

Wanne	Bestell-Nr.
1450 x 1100 x 320 =	R.O. 145 - 11
2150 x 1100 x 320 =	R.O. 215 - 11
1450 x 800 x 320 =	R.O. 145 - 08
2150 x 800 x 320 =	R.O. 215 - 08

Wanne Fr. 694.-	Wanne Fr. 694.-	Wanne Fr. 1040.-	Wanne Fr. 1040.-

Regal für 50 Liter Fässer	Grundfeld für 6 Fässer	Anbaufeld für 6 Fässer	Grundfeld für 10 Fässer	Anbaufeld für 10 Fässer
Rahmen, blau: Stk.+ Typ+Fr.	<b>2 AKA 2006</b> à 116.-	<b>1 AKA 2006</b> à 116.-	<b>2 AKA 2006</b> à 116.-	<b>1 AKA 2006</b> à 116.-
Träger, rot: Stk.+ Typ+Fr.	<b>4 N1508</b> inkl.SB à 49.-	<b>4 N1508</b> inkl.SB à 49.-	<b>4 N2208</b> inkl.SB à 59.-	<b>4 N2208</b> inkl.SB à 59.-
Fassauflagen A: Stk.+ Typ+Fr.	<b>6 Typ A600 mm</b> à 28.-	<b>6 Typ A600 mm</b> à 28.-	<b>10 Typ A600 mm</b> à 28.-	<b>10 Typ A600 mm</b> à 28.-
Auffangwanne: Stk.+ Grösse	<b>1 1450x800x320</b>	<b>1 1450x800x320</b>	<b>1 2150x800x320</b>	<b>1 2150x800x320</b>
Kannenträger: Stk.+ Grösse	<b>1 B=300 x T=250</b>	<b>1 B=300 x T=250</b>	<b>1 B=300 x T=250</b>	<b>1 B=300 x T=250</b>
Platzbedarf: Länge x Tiefe	1682 x 800 x H=2300	1597 x 800 mm	2387 x 800 mm	2297 x 800 mm
	<b>Beispiel 5: Fr. 1436.-</b>	<b>Beispiel 6: Fr. 1304.-</b>	<b>Beispiel 7: Fr. 1934.-</b>	<b>Beispiel 8: Fr. 1802.-</b>

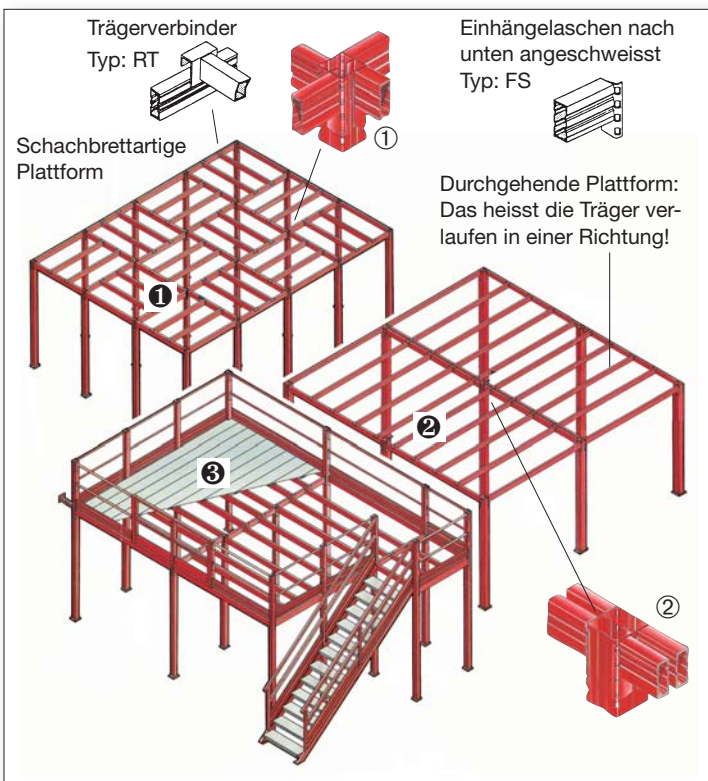

Treppen, mit gelochten oder glatten Tritten.	Bestell-Nr.	Fr./Stk.
<b>Treppe mit 2 Handläufen:</b> Preis pro Tritt, Breite 800 mm	TR-80*	a.A.
<b>Treppe mit 2 Handläufen:</b> Preis pro Tritt, Breite 1000 mm	TR-10*	a.A.
<b>Treppe mit 2 Handläufen:</b> Preis pro Tritt, Breite 1200 mm	TR-12*	a.A.

Treppe unter 5 Stufen, Zuschlag 40%









Beispiel: Treppe mit 12 Stufen, Breite 1000 mm, siehe auf Blatt 13.9

*Lassen Sie sich eine Regalanlage nach Ihren Bedürfnissen von uns offerieren!*

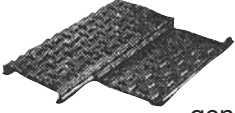
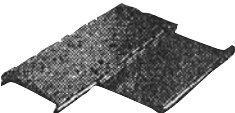

**VERZINKTE GANG-PANEELE** beachten Sie das Bild auf Blatt 13.6

Befestigungs-Klammer für Paneelen: **PB / PL / PF** Fr. 3.60/Stk.

	Bestell-Nr.	Preis per Laufmeter	Profil-Querschnitt	Tragkraft pro m <sup>2</sup>	Paneelen-Gewicht pro Laufmeter	Preis pro m <sup>2</sup> ohne Montage	
genoppt	<b>PB15*</b> <b>PB20*</b>	a.A. a.A.	200 x 29 x 1.5 mm 200 x 29 x 2.0 mm	750 kg 1000 kg	3.300 kg 4.300 kg	a.A. a.A.	
	<b>PL15*</b> <b>PL20*</b>	a.A. a.A.	200 x 29 x 1.5 mm 200 x 29 x 2.0 mm	750 kg 1000 kg	3.300 kg 4.300 kg	a.A. a.A.	
glatt	<b>PF15*</b> <b>PF20*</b>	a.A. a.A.	200 x 29 x 1.5 mm 200 x 29 x 2.0 mm	750 kg 1000 kg	3.100 kg 4.100 kg	a.A. a.A.	
	<b>3 Schichtplatten</b> Fichte (mit Nut und Feder)	<b>3-S/27*</b>	a.A.	Dicke 27 mm Verleimung DIN AW 100	bis 350 kg	Plattengröße erhältlich max. 6 x 2 Meter	a.A.
geloht	<b>3 Schichtplatten</b> Fichte (mit Nut und Feder)	<b>3-S/40*</b>	a.A.	Dicke 40 mm Verleimung DIN AW 100	350- 600 kg	Plattengröße erhältlich max. 6 x 2 Meter	a.A.

Mit Stern \* gekennzeichnete Bestell-Nr. sind nicht ab Lager lieferbar.



Schwerlastregal, Rahmen CKA 6948 x 1000 mm, Träger C3018, Tragkraft 4500 kg / Paar



Total 13'500 kg, Tragkraft pro Feld



Verschiebeanlage mit Handkurbel, Hunn



Verschiebeanlage elektrisch



*Wir beraten Sie gerne, ein Anruf genügt!*



Arbeits-tisch auf Anfrage

# Verschraubte Ständerrahmen mit verzinkten Pfosten 13.12



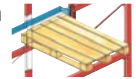

Beispiel:  
2 Rahmen AKA 2504S  
6 V-Träger VTPR2406

Rahmentragkraft	7'500 kg X =1000mm		10'200 kg X =1000mm	
Höhe x Tiefe	Bestell-Nr.	Fr./Stk.	Bestell-Nr.	Fr./Stk.
1956 x 400 mm	AKA 2004S*	113.-	-	-
1956 x 500 mm	AKA 2005S*	114.-	-	-
1956 x 600 mm	AKA 2006S*	116.-	-	-
1956 x 800 mm	AKA 2008S*	118.-	-	-
1956 x 1000 mm	AKA 2010S*	121.-	-	-
2476 x 400 mm	AKA 2504S*	132.-	-	-
2476 x 500 mm	AKA 2505S*	134.-	BKA 2505S*	147.-
2476 x 600 mm	AKA 2506S*	135.-	BKA 2506S*	148.-
2476 x 800 mm	AKA 2508S*	138.-	BKA 2508S*	152.-
2476 x 1000 mm	AKA 2510S*	142.-	BKA 2510S*	155.-
2996 x 400 mm	AKA 3004S*	151.-	-	-
2996 x 500 mm	AKA 3005S*	153.-	BKA 3005S*	168.-
2996 x 600 mm	AKA 3006S*	154.-	BKA 3006S*	170.-
2996 x 800 mm	AKA 3008S*	158.-	BKA 3008S*	174.-
2996 x 1000 mm	AKA 3610S*	162.-	BKA 3610S*	179.-
3620 x 800 mm	AKA 3608S*	182.-	BKA 3608S*	202.-
3620 x 1000 mm	AKA 3610S*	186.-	BKA 3610S*	207.-
3620 x 1200 mm	AKA 3612S*	193.-	BKA 3612S*	212.-
4764 x 1000 mm	AKA 4810S*	231.-	BKA 4810S*	258.-
4764 x 1200 mm	AKA 4812S*	240.-	BKA 4812S*	264.-
5908 x 1000 mm	AKA 6010S*	276.-	BKA 6010S*	309.-
5908 x 1200 mm	AKA 6012S*	287.-	BKA 6012S*	317.-
<b>Pfostenprofil</b>	<b>71 x 60 x 1.5 mm</b>		<b>80 x 60 x 1.8 mm</b>	
Ständerrahmen für:	Räder und Reifen 	Paletten längs 		
<b>Rahmen sendzimirverzinkt</b>				

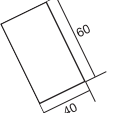

## Paletten-Regalanlage mit verzinkten Rahmen

V-Träger	Profil	Länge →	1800 mm	2100 mm	2400 mm	Speziell
		Tragkraft pro Paar Bestell-Nr. Preis pro Träger	1000 kg VTPR1806* Fr. 46.-	900 kg VTPR2106* Fr. 50.-	800 kg VTPR2406* Fr. 53.-	Sie benötigen 2 Aushängesicherungen pro Träger Bestell-Nr. SB Fr. -.50 / Stk. 

Preise ohne Säulenvormontage!

## Modulever

Die perfekte Technik



Säulenhöhe 2.50 m  
Trägerlänge 0.60 m

Endanschlag extra bestellen

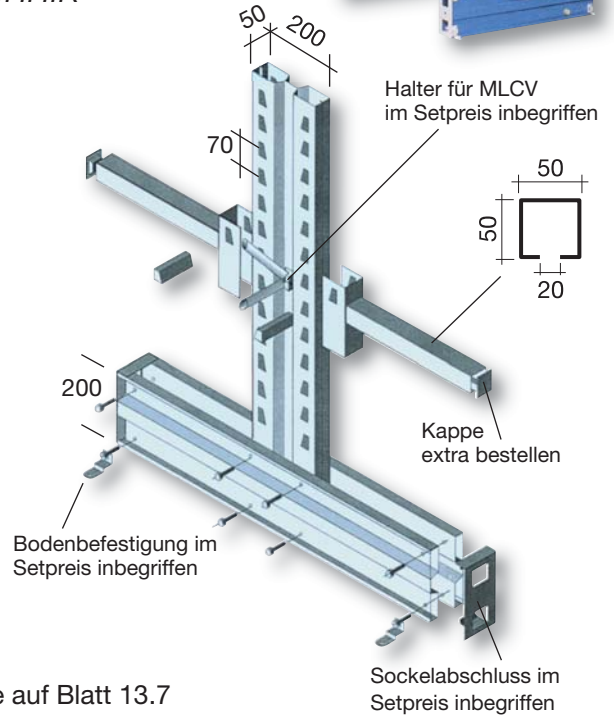

Profilstangenregal, siehe auf Blatt 13.7

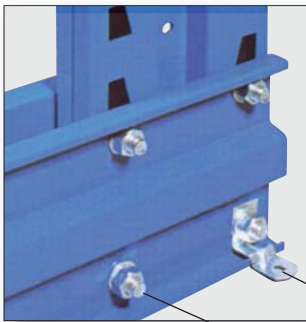

ø 10 mm

Pro Säule 4 Schrauben M16 x 20 und 2 für Sockelabschluss vorne sind im Säulenpreis inbegriffen

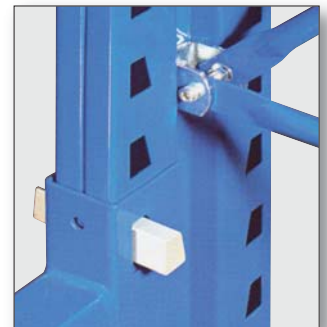
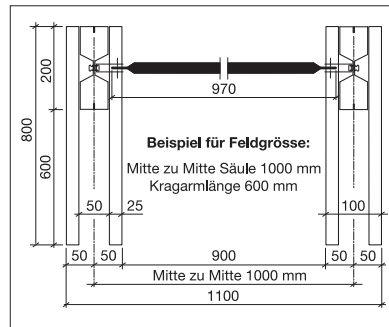



Preisbeispiele enthalten:				Einseitige Tragsäulen Modulever				Beidseitige Tragsäulen Modulever								
Wie Bild rechts inklusive:				Grundfeld		Anbaufeld		Grundfeld		Anbaufeld						
- Säulenverbinder																
- Halter für MLCV																
- Sockelabschluss																
- Bodenbefestigung																
ohne Endanschlag																
Krag-Arm-Länge L=	Tragkraft pro Arm	Einzel-Preis inkl. Bolzen	Tragkraft pro Säulenseite	Grundfeld: 2 Säulen 6 Arme und 1 Säulenverbinder	Bestell-Nr.	Fr.	Anbaufeld: 1 Säule 3 Arme und 1 Säulenverbinder	Bestell-Nr.	Fr.	Tragkraft pro Säulenseite	Grundfeld: 2 Säulen 12 Arme und 1 Säulenverbinder	Bestell-Nr.	Fr.	Anbaufeld: 1 Säule 6 Arme und 1 Säulenverbinder	Bestell-Nr.	Fr.
500 mm	220 kg	Fr. 22.-	1540 kg	MD01	595.-		MD04	321.-	1540 kg	MD07	795.-	MD10	421.-			
600 mm	185 kg	Fr. 24.-	1400 kg	MD02	619.-		MD05	333.-	1400 kg	MD08	843.-	MD11	445.-			
700 mm	160 kg	Fr. 27.-	1300 kg	MD03	651.-		MD06	349.-	1300 kg	MD09	903.-	MD12	475.-			

# Einzelteile Modulever

Preise ohne Säulenvormontage!

14.2

Tragsäulen inkl. Schraubenmaterial					Säulen Montage		
Höhe H=mm	Sockel L=mm	Säulen- seite kg	Bestell-Nr. einseitig	Preis/Fr. einseitig	Bestell-Nr. doppelseitig	Preis/Fr. doppelseitig	Fr.
1940	500	1540	ML20M05	159.-	ML20B05	190.-	28.-
1940	600	1400	ML20M06	165.-	ML20B06	202.-	28.-
1940	700	1300	ML20M07	172.-	ML20B07	214.-	28.-
2500	500	1540	ML25M05	193.-	ML25B05	224.-	30.-
2500	600	1400	ML25M06	199.-	ML25B06	236.-	30.-
2500	700	1300	ML25M07	206.-	ML25B07	248.-	30.-
3060	500	1540	ML30M05	227.-	ML30B05	258.-	32.-
3060	600	1400	ML30M06	233.-	ML30B06	270.-	32.-
3060	700	1300	ML30M07	240.-	ML30B07	239.-	32.-

**Kragarme**  
RAL 3000,  
pulverbeschichtet,  
Keilbolzen extra bestellen



Bestell-Nr. ohne Bolzen	Preis Fr./Stk.	Kragarm Länge	Tragkraft pro Arm	Stück- gewicht
MLM05	16.-	500 mm	220 kg	2.040 kg
MLM06	18.-	600 mm	185 kg	2.300 kg
MLM07	21.-	700 mm	160 kg	2.560 kg

 Die Tragsäulen müssen auf Betonboden verdübelt werden.  
Bolzenanker Ø 8x60 mm, Typ: **TILCA 08x60** à Fr. 3.- /Stk. pro Säule 4 Stk.

 **Keilbolzen:** Galvanisch verzinkt, Typ: **KBM** à Fr. 6.- /Stk.  
**Dimension:** B=23/16 mm H=30 mm L=115 mm, Gewicht: 0.370 kg

**Kappe**  
Kunststoff-Abschlusskappe,  
schwarz, wird einfach mit einem  
Hammer auf Kragarm geschlagen

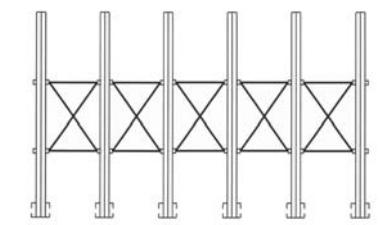

Bestell-Nr.	Preis Fr./Stk.	Dicke	Vierkant mm	Stück- gewicht
Kappe	1.-	6 mm	50 x 50	0.022 kg

 **Säulenverbinder** aus  
Rohr ø 20 mm und Schrauben M 8 x 20

Mitte zu Mitte Säule	Bestell-Nr.	Preis
800 mm	MLCV-08	41.-
900 mm	MLCV-09*	44.-
1000 mm	MLCV-10	47.-
1100 mm	MLCV-11*	50.-
1200 mm	MLCV-12	51.-
1300 mm	MLCV-13*	55.-
1400 mm	MLCV-14	58.-

Grössere Stellweiten siehe Cantilever Blatt 14.6

**Endanschlag für Arme**  
verzinkt, mit Schraube  
und Befestigungsplättli, wird  
einfach auf Kragarm geschoben



Bestell-Nr.	Preis Fr./Stk.	Nutz- Höhe	Flach- profil	Stück- gewicht
Prot End 15	10.-	150 mm	50x4 mm	0.450 kg

**Blechtabelle**  
auf Kragarme, verzinkt,  
Schraubenmaterial pro  
Tablar 2 Stück, siehe unten

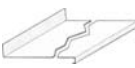

Tablargrösse	Bestell-Nr.	Preis
500 x 900 mm	MLP5009*	a.A
500 x 1000 mm	MLP5010*	a.A
500 x 1100 mm	MLP5011*	a.A
600 x 900 mm	MLP6009*	a.A
600 x 1000 mm	MLP6010*	a.A
600 x 1100 mm	MLP6011*	a.A
700 x 900 mm	MLP7009*	a.A
700 x 1000 mm	MLP7010*	a.A
700 x 1100 mm	MLP7011*	a.A

Tablarbefestigung extra bestellen! Preis a.A.  
**Achtung:** Blechtabelle benötigen spezielle  
mit Befestigung für Tablare

\* nicht ab Lager lieferbar  
Lieferfrist ca. 6 Wochen!

Andere Extrafarben, siehe Blatt 14.6

**Standardfarben:** Gilt nur für Modulever





<b>Säulen</b>	RAL 5010	Enzianblau
<b>Arme</b>	RAL 3000	Feuerrot

**Endanschlag für Sockel**  
verzinkt, mit Schraube  
und Rändelmutter, wird  
einfach auf Sockel verschraubt



Bestell-Nr.	Preis Fr./Stk.	Nutz- Höhe	Flach- profil	Stück- gewicht
Prot Base	10.-	150 mm	48x5 mm	0.635 kg

**Extrafarben, mit Pauschalaufpreis Fr. 450.-  
für Farbumstellung  
Lieferfrist ca. 6 - 8 Wochen**

	RAL 1004	Goldgelb
	RAL 2004	Orange
	RAL 6029	Minzgrün
	RAL 7000	Fehgrau





*Eine Offerte von uns lohnt sich!*



*Die Projektierungen,  
Zeichnungen sowie die statischen  
Berechnungen werden von einem  
qualifizierten Team ausgeführt.*





Lieferzeit:  
ca. 6 Wochen

Farben:  
siehe Seite 73

Preisbeispiel,  
ohne Säulenvormontage!

**Einseitige Tragsäulen Cantilever**

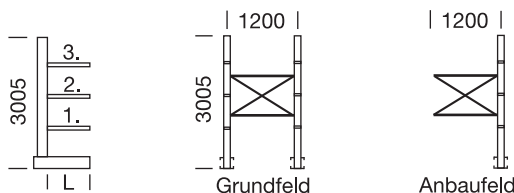

**Beidseitige Tragsäulen Cantilever**

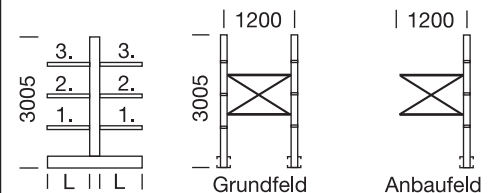

Krag-Arm-Länge L=	Tragkraft pro Arm	Einzel-Preis inkl. KBC	Tragkraft pro Säulenseite	Grundfeld: 2 Säulen mit 6 Armen und 1 Säulenverbinder		Anbaufeld: 1 Säule mit 3 Armen und 1 Säulenverbinder		Tragkraft pro Säulenseite	Grundfeld: 2 Säulen mit 12 Armen und 1 Säulenverbinder		Anbaufeld: 1 Säule mit 6 Armen und 1 Säulenverbinder	
				Bestell-Nr.	Fr.	Bestell-Nr.	Fr.		Bestell-Nr.	Fr.	Bestell-Nr.	Fr.
800 mm	332 kg	Fr. 54.-	2670 kg	M25/01*	1284.-	M25/04*	662.-	2670 kg	B25/07*	1736.-	B25/10*	888.-
1000 mm	267 kg	Fr. 57.-	2310 kg	M25/02*	1324.-	M25/05*	682.-	2310 kg	B25/08*	1864.-	B25/11*	952.-
1200 mm	223 kg	Fr. 60.-	2040 kg	M25/03*	1378.-	M25/06*	709.-	2040 kg	B25/09*	1964.-	B25/12*	1002.-
1500 mm	713 kg	Fr. 98.-	3510 kg	M30/01*	1804.-	M30/04*	922.-	3510 kg	B30/07*	2702.-	B30/10*	1371.-
1800 mm	582 kg	Fr. 124.-	3150 kg	M30/02*	2066.-	M30/05*	1053.-	3390 kg	B30/08*	3130.-	B30/11*	1585.-
2000 mm	593 kg	Fr. 141.-	2880 kg	M30/03*	2204.-	M30/06*	1122.-	3060 kg	B30/09*	3402.-	B30/12*	2128.-

Tragsäulen inkl. Schraubenmaterial			Die unten aufgeführten Preise sind ohne Kragarme!		Die unten aufgeführten Preise sind ohne Kragarme!			
Höhe H=mm	Sockel L=mm	Säulen- seite kg	Bestell-Nr. einseitig	i=l	Preis Fr.	Bestell-Nr. doppelseitig	i=l	Preis Fr.
3005	800	3510	3005CX25PX25IM0800*		460.-	3005CX25PX25IB0800*		524.-
3005	1000	3030	3005CX25PX25IM1000*		471.-	3005CX25PX25IB1000*		570.-
3005	1200	2670	3005CX25PX25IM1200*		489.-	3005CX25PX25IB1200*		602.-
3005	1500	3510	3005CY25APY25IM1500*		588.-	3005CY25APY25IB1500*		743.-
3005	1800	3150	3005CY25BPY25IM1800*		641.-	3005CY25BPY25IB1800*		801.-
3005	2000	2880	3005CY25CPY25IM2000*		659.-	3005CY25BPY25IB2000*		835.-
3605	800	3510	3605CX25PX25IM0800*		500.-	3605CX25PX25IB0800*		565.-
3605	1000	3030	3605CX25PX25IM1000*		512.-	3605CX25PX25IB1000*		610.-
3605	1200	2670	3605CX25PX25IM1200*		524.-	3605CX25PX25IB1200*		642.-
3605	1500	3300	3605CY30PY30IM1500*		642.-	3605CY25PY25PB1500*		798.-
3605	1800	3660	3605CY30APY30IM1800*		732.-	3605CY30APY30IB1800*		906.-
3605	2000	3390	3605CY30APY30IM2000*		747.-	3605CY30APY30IB2000*		944.-
4205	800	3520	4205CX25PX25IM0800*		537.-	4205CX25PX25IB0800*		602.-
4205	1000	3040	4205CX25PX25IM1000*		549.-	4205CX25PX25IB1000*		648.-
4205	1200	2640	4205CX25PX25IM1200*		561.-	4205CX25PX25IB1200*		679.-
4205	1500	4200	4205CY30APY30IM1500*		751.-	4205CY30APY30IB1500*		906.-
4205	1800	3480	4205CY30APY30IM1800*		784.-	4205CY30APY30IB1800*		959.-
4205	2000	3440	4205CY30CPY30IM2000*		983.-	4205CY30APY30IB2000*		996.-
4805	1000	3200	4805CY25PY25LM1000*		688.-	4805CY25PY25IB1000*		801.-
4805	1200	3360	4805CY25BPY25IM1200*		796.-	4805CY25APY25IB1200*		907.-
4805	1500	3720	4805CY30APY30IM1500*		864.-	4805CY30APY30IB1500*		1020.-
4805	1800	4160	4805CW33PW33IM1800*		1025.-	4805CW33PW33IB1800*		1246.-
4805	2000	4200	4805CW33APW33IM2000*		1117.-	4805CW33APW33IB2000*		1365.-
5405	1000	2850	5405CY25PY25LM1000*		734.-	5405CY25PY25LB1000*		840.-
5405	1200	3600	5405CY30PY30IM1200*		820.-	5405CY30PY30IB1200*		945.-
5405	1500	3850	5405CY30CPY30IM1500*		947.-	5405CY30APY30PB1500*		1076.-
5405	1800	4250	5405CW33APW33IM1800*		1168.-	5405CW33PW33IB1800*		1310.-
5405	2000	4000	5405CW33BPW33IM2000*		1207.-	5405CW33APW33IB2000*		1436.-
6005	1000	3000	6005CY25APY25LM1000*		866.-	6005CY25APY25IB1000*		979.-
6005	1200	3700	6005CY30APY30IM1200*		955.-	6005CY30PY30IB1200*		994.-
6005	1500	4100	6005CW33PW33LM1500*		1126.-	6005CY30BPY30IB1500*		1153.-
6005	1800	3800	6005CW33APW33IM1800*		1260.-	6005CW33PW33IB1800*		1394.-
6005	2000	4700	6005CW40PW40IM2000*		1335.-	6005CW40PW40IB2000*		1614.-

**Säulenprofil:**  
Säulenbreite ist immer 150 mm.



Diese Tragsäulen sind nur ein Auszug aus unserem 63-seitigen Angebot. Bitte fragen Sie uns an betreffend höherer Säulenbelastungen. Wir offerieren Ihnen gerne ein auf Ihre Bedürfnisse zugeschnittenes Kragarmregal.

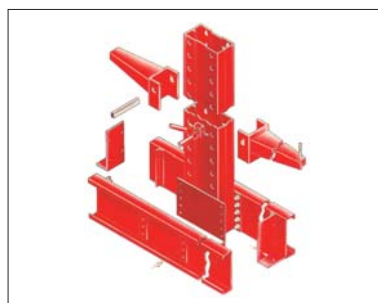

**Allgemeine Info:**  
Bei einseitigen Säulen müssen hinten 80 mm dazu gerechnet werden.

Code-Schlüssel für Säule: 3005 CX 25 PX25 I M 0800

3005 CX 25 PX25 I M 0800

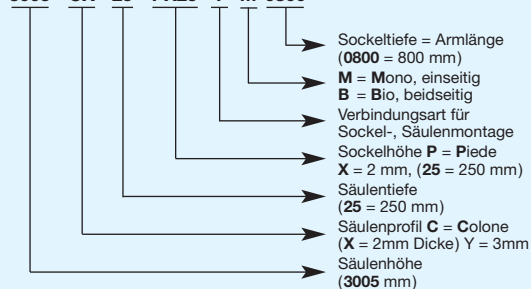

Die Tragsäulen müssen auf Betonboden verdübelt werden. Bolzenanker **Tilca 10** à Fr. 4.- Stk., pro Säule 2 Stk.



Bei Teerbelag müssen Streifenfundamente betoniert werden, wie Bild Seite 14.11

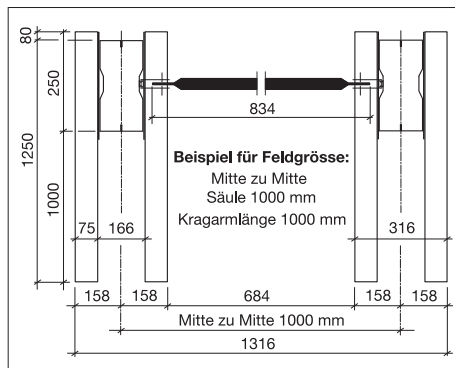

Bestell-Beispiel für Grundfeld Cantilever: **M25/01** siehe Blatt 14.4

Stk.	Artikel	Abmessung	Farbe	Bestell-Nr.	à	Total
2	Säulen	H=3005 x 800 mm	blau RAL 5010	3005CX25PX25IM0800*	460.-	920.-
16	Schrauben für Sockel		verzinkt	M16 x 35 mm	-.-	-.-
1	Verbinder	L=1200 mm	blau RAL 5010	CV-120*	-.-	40.-
6	Schrauben für Verbinder		verzinkt / Imbus	M8x20 mm	-.-	-.-
6	Kragarme	332 kg/L=800 mm	rot RAL 3000	MA080*	48.-	288.-
6	Keilbolzen für Kragarme		verzinkt	KBC	6.-	36.-
4	Dübel für Bodenbefestigung	<b>nur bei Bedarf</b>		Tilca 10	4.-	-.-
<b>Grundelement komplett, ohne Bodendübel</b>					<b>Fr. 1284.-</b>	



- Die Säule ist aus einem C-Profil zusammengeschweisst. Die Kragarm-Lochung hat einen Abstand von je 75 mm. Die Säulen werden mit den Säulensockeln verschraubt. Schrauben: M16 x 35 mit Müttern und Scheiben: 17 x 30 x 3. Die Säulensockel müssen auf Beton-Boden verdübelt werden. **Ist nur ein Asphalt-Boden vorhanden, dann müssen Beton-Streifenfundamente erstellt werden.**
- Die Kragarmenden sind aussen offen, es können aber auch Steckbolzen oder Kantenschütze angeschweisst werden.
- Der Keilbolzen ist so konstruiert, dass man zu jeder Zeit, ohne Probleme die Kragarme auswechseln kann.
- Die Säulenverbindungen sind aus Rohrprofilen, die einfach zu montieren sind.





## Kragarme

sind nach vorne konisch verlaufend, Typ B

### Kragarm, Länge: 800 mm

kg →	332	495	686	798	1037	1213
Bestell-Nr.	MA080	MB080	MC080	MD080	ME080	MF080
Fr./Stk.	48.-	50.-	53.-	54.-	59.-	65.-
kg →	1412	1596	1705	1892	2008	2182
Bestell-Nr.	MG080	MH080	MI080	ML080	MM080	MN080
Fr./Stk.	66.-	70.-	71.-	76.-	89.-	90.-

### Kragarm, Länge: 1000 mm

kg →	267	398	552	642	836	976
Bestell-Nr.	MA100	MB100	MC100	MD100	ME100	MF100
Fr./Stk.	51.-	53.-	58.-	60.-	64.-	72.-
kg →	1138	1287	1376	1530	1624	1767
Bestell-Nr.	MG100	MH100	MI100	ML100	MM100	MN100
Fr./Stk.	75.-	78.-	80.-	83.-	96.-	99.-

### Kragarm, Länge: 1200 mm

kg →	223	333	462	537	699	816
Bestell-Nr.	MA120	MB120	MC120	MD120	ME120	MF120
Fr./Stk.	54.-	57.-	63.-	66.-	70.-	78.-
kg →	952	1078	1152	1282	1361	1483
Bestell-Nr.	MG120	MH120	MI120	ML120	MM120	MN120
Fr./Stk.	80.-	85.-	89.-	95.-	103.-	110.-

### Kragarm, Länge: 1500 mm

kg →	171	251	321	390	480	514
Bestell-Nr.	MA150	MB150	MC150	MD150	ME150	MF150
Fr./Stk.	58.-	62.-	70.-	74.-	78.-	85.-
kg →	607	713	782	890	1094	1193
Bestell-Nr.	MG150	MH150	MI150	ML150	MMR150	MNR150
Fr./Stk.	89.-	92.-	96.-	102.-	112.-	124.-

### Kragarm, Länge: 1800 mm

kg →	210	260	315	336	396	466
Bestell-Nr.	MC180	MD180	ME180	MF180	MG180	MH180
Fr./Stk.	77.-	78.-	87.-	95.-	100.-	106.-
kg →	512	582	767	865	929	1128
Bestell-Nr.	MI180	ML180	MMR180	MNR180	MOR180	MXR180
Fr./Stk.	109.-	118.-	128.-	134.-	139.-	144.-

### Kragarm, Länge: 2000 mm

kg →	-	200	245	260	307	361
Bestell-Nr.	-	MD200	ME200	MF200	MG200	MH200
Fr./Stk.	-	83.-	92.-	100.-	107.-	110.-
kg →	397	451	593	669	718	872
Bestell-Nr.	MI200	ML200	MMR200	MNR200	MOR200	MXR200
Fr./Stk.	115.-	125.-	135.-	142.-	149.-	155.-

### Superstarke Kragarme, Länge: 1.20, 1.50, 1.80, 2.00 m

kg →	1963	1582	1324	1029	2519	2029
Bestell-Nr.	MP120	MP150	MPR180	MPR200	MQ120	MQ150
Fr./Stk.	114.-	126.-	147.-	156.-	130.-	145.-
kg →	1697	1319	2816	2223	1860	1497
Bestell-Nr.	MQR180	MQR200	MR120	MR150	MRR180	MRR200
Fr./Stk.	174.-	185.-	132.-	147.-	176.-	187.-

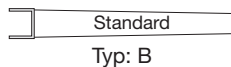
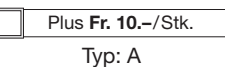

### Kragarm-Abmessungen (konisch) Typ: B

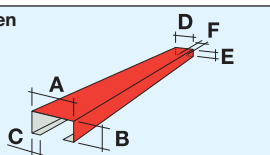

Typ Arm	A mm	B mm	C mm	D mm	E mm	F mm	Dicke mm
MA	140	90	25	90	50	20	1.50
MB	140	90	25	90	50	20	2.00
MC	140	90	30	90	50	20	2.50
MD	140	100	30	90	50	20	2.50
ME	140	100	35	90	50	20	3.00
MF	140	92	35	90	50	20	4.00
MG	140	100	35	90	50	20	4.00
MH	140	105	40	90	50	25	4.00
MI	140	110	40	90	50	25	4.00
ML	140	115	45	90	50	25	4.00
MM	140	120	45	90	50	25	4.00
MMR	140	120	45	90	80	25	4.00
MN	140	125	50	90	50	25	4.00
MNR	140	125	50	90	80	25	4.00
MO	140	130	50	90	50	25	4.00
MP	140	150	55	90	60	25	4.00
MPR	140	150	55	90	90	25	4.00
MQ	140	150	55	90	60	25	5.00

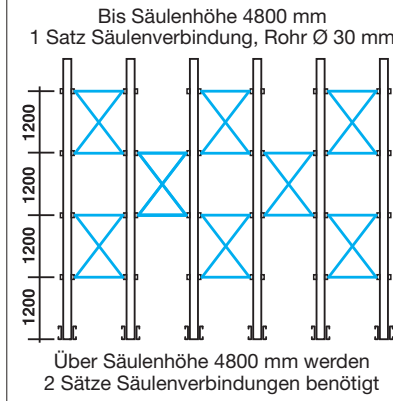
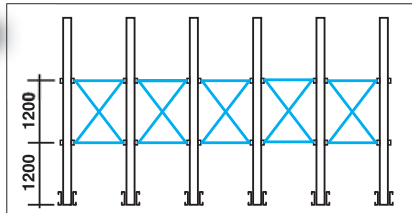

### Säulenverbindung: verzinkt

Bestehend aus 2 Trav. + 2 Diagonale  
inklusive 6 Schrauben M8x20

Mitte Säule mm	Masse der Traverse (je 2 Stk.) mm / mm	Bestell-Nr.	Preis
800	630/1376	CV-080	32.-
900	730/1424	CV-090	34.-
1000	830/1477	CV-100	36.-
1100	930/1534	CV-110	39.-
1200	1030/1597	CV-120	40.-
1300	1130/1662	CV-130	43.-
1400	1230/1732	CV-140	45.-
1500	1330/1804	CV-150	47.-
1600	1430/1878	CV-160	50.-
1700	1530/1952	CV-170	52.-
1800	1630/2034	CV-180	54.-
1900	1730/2115	CV-190	57.-
2000	1830/2198	CV-200	59.-
2100	1930/2281	CV-210	60.-
2200	2030/2376	CV-220	63.-
2300	2130/2453	CV-230	65.-
2400	2230/2540	CV-240	67.-
2500	2330/2628	CV-250	70.-
2600	2430/2717	CV-260	71.-
2700	2530/2807	CV-270	74.-
2800	2630/2898	CV-280	76.-
2900	2730/2924	CV-290	78.-
3000	2830/3080	CV-300	81.-

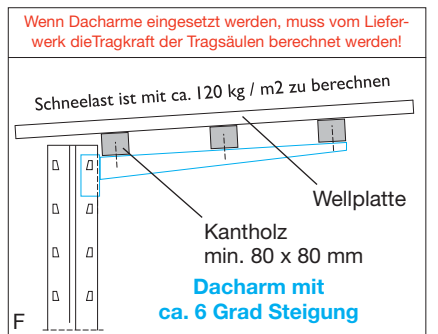
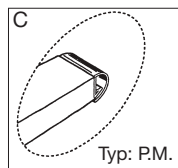

Pos.	Sonderausführungen	Bestell-Nr.	Fr.
A	Feuerverzinkte Ausführung, für Aussenlagerung	feuerverzinkt	a.Anfrage
B	Kragarmende mit Steckbolzen 150 x 33 mm	Steckbolzen	10.-
C	Kragarmende mit Steckbolzen 200 x 33 mm	Steckbolzen	12.-
C	Kragarmende mit Kantenschutz	P.M.	7.-
D	Kragarmende mit Rohrhalterung für Bobinen	S.P.B. 08	33.-
E	Sockelabschlussplatte vorne, H = 250 mm	PB25	Fr. 16.-
E	Sockelabschlussplatte vorne, H = 300 mm	PB30	Fr. 17.-
E	Sockelabschlussplatte vorne, H = 330 mm	PB33	Fr. 18.-
F	Dachträger mit 6 Grad Steigung L = ....	Dacharm	Kragarm + 20 %

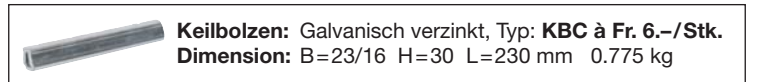

**Standardfarben:**  
Lieferfrist ca. 6 - 8 Wochen

Kragarmregale Cantilever sind keine Lagerartikel!

- RAL 5010 Enzianblau
- RAL 3000 Feuerrot
- RAL 1004 Goldgelb
- RAL 2004 Orange
- RAL 6029 Minzgrün
- RAL 7000 Fehgrau

**Extrafarben,** mit Pauschalpreis Fr. 450.- für Farbumstellung  
Lieferfrist ca. 6 - 8 Wochen

- RAL 1015 Elfenbein
- RAL 5015 Himmelblau
- RAL 6011 Resedagrün
- RAL 7016 Anthrazitgrau
- RAL 7035 Lichtgrau
- RAL 9010 Reinweiss
- RAL 9011 Graphitschwarz

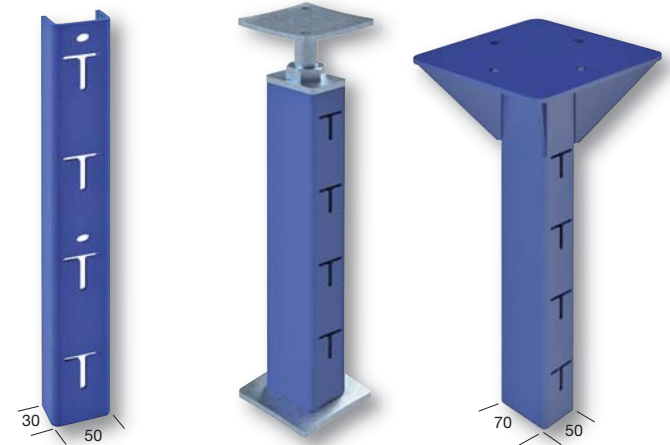

Max. Säulentragkraft bei Konsollenlänge von 80 cm und gleichmässig verteilter Last. Die max. Seitendifferenzlast von 400 kg pro Säule darf nicht überschritten werden!

Wandschiene	Bestell-Nr.	verzinkt	lackiert	
	Länge	130 ... verz.	230. ... lack.	
flach 30 mm	100 cm	.100 Fr. 40.-	.100 Fr. 36.-	
max. Länge verz. 3.5 m lack. 6.0 m	150 cm	.150 Fr. 60.-	.150 Fr. 54.-	
Zwischen-Masse auf Anfrage	200 cm	.200 Fr. 80.-	.200 Fr. 72.-	
	250 cm	.250 Fr. 100.-	.250 Fr. 90.-	
Boden-Decke Sperr-Säule	Höhe	kg	157. ... verz.	257. ... lack.
70 x 50 x 4 mm	200 cm	1100	.200 Fr. 218.-	.200 Fr. 203.-
beids. Stanzung	250 cm	900	.250 Fr. 255.-	.250 Fr. 236.-
	300 cm	700	.300 Fr. 270.-	.300 Fr. 270.-
	350 cm	400	.350 Fr. 303.-	.350 Fr. 303.-
ab 250 cm kann nicht verzinkt werden!	400 cm	300	.400 Fr. 336.-	.400 Fr. 336.-

Bitte Lichtmass der Raumhöhe angeben!

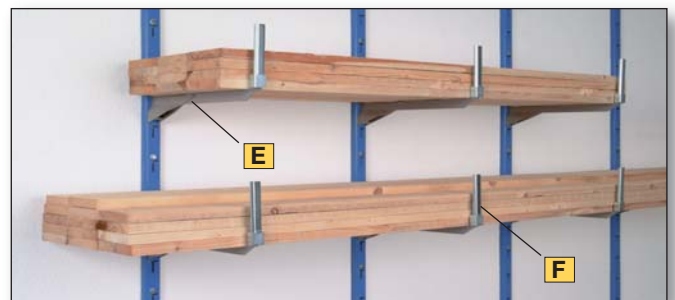

Hängesäule für Betondecke	Bestell-Nr.	verzinkt	lackiert
Länge	154. ... verz.	254. ... lack.	
125 Raster	100 cm	.100 Fr. 180.-	.100 Fr. 165.-
Zwischen-Masse auf Anfrage	150 cm	.150 Fr. 217.-	.150 Fr. 198.-
	200 cm	.200 Fr. 253.-	.200 Fr. 232.-
	250 cm	.250 Fr. 288.-	.250 Fr. 265.-

<b>Schraube + Dübel</b>	ø 8 mm L= 80 mm	008.080	Fr. 3.50 / Stk.
	ø 8 mm L=100 mm	008.100	Fr. 4.10 / Stk.
<b>Beton-Anker / Stahl</b>	ø 10 mm L= 90 mm	009.090	Fr. 5.10 / Stk.
	ø 10 mm L=120 mm	009.120	Fr. 5.70 / Stk.



Konsolle flach leicht	Tragkraft bis 220 kg	Tragkraft	verteilt	verzinkt		lackiert	
				Bestell-Nr.	Bestell-Nr.		
Länge	kg	101. ... verz.	201. ... lack.				
25 cm	220	.025	Fr. 17.80	.025	Fr. 16.-		
30 cm	200	.030	Fr. 18.70	.030	Fr. 16.80		
35 cm	175	.035	Fr. 19.40	.035	Fr. 17.50		
40 cm	150	.040	Fr. 20.30	.040	Fr. 18.30		
50 cm	125	.050	Fr. 21.90	.050	Fr. 19.70		
60 cm	100	.060	Fr. 23.50	.060	Fr. 21.20		
Konsolle mit Nase leicht	Tragkraft bis 220 kg	Länge	kg	111. ... verz.	211. ... lack.		
25 cm	220	.025	Fr. 21.50	.025	Fr. 19.70		
30 cm	200	.030	Fr. 22.30	.030	Fr. 20.40		
35 cm	175	.035	Fr. 23.20	.035	Fr. 21.20		
40 cm	150	.040	Fr. 23.90	.040	Fr. 21.90		
50 cm	125	.050	Fr. 25.50	.050	Fr. 23.40		
60 cm	100	.060	Fr. 27.20	.060	Fr. 24.80		
Konsolle flach schwer	Tragkraft bis 350 kg	Länge	kg	102. ... verz.	202. ... lack.		
40 cm	350	.040	Fr. 29.50	.040	Fr. 27.10		
50 cm	290	.050	Fr. 31.40	.050	Fr. 28.90		
60 cm	250	.060	Fr. 33.30	.060	Fr. 30.60		
70 cm	220	.070	Fr. 35.20	.070	Fr. 32.40		
80 cm	180	.080	Fr. 37.10	.080	Fr. 34.20		
100 cm	140	.100	Fr. 40.80	.080	Fr. 37.70		
Konsolle mit Nase schwer	Tragkraft bis 350 kg	Länge	kg	112. ... verz.	212. ... lack.		
40 cm	350	.040	Fr. 33.-	.040	Fr. 30.80		
50 cm	290	.050	Fr. 35.-	.050	Fr. 32.70		
60 cm	250	.060	Fr. 37.-	.060	Fr. 34.40		
70 cm	220	.070	Fr. 39.-	.070	Fr. 36.20		
80 cm	180	.080	Fr. 41.-	.080	Fr. 38.-		
100 cm	140	.100	Fr. 45.-	.100	Fr. 42.-		
Abrollsicung	Höhe	nur verzinkt erhältlich, Preis					
10 cm	133.010		Fr. 9.20 /Stk.				
15 cm	133.015		Fr. 10.80 /Stk.				
20 cm	133.020		Fr. 12.50 /Stk.				
Separationswinkel	Höhe	001V. ... verz.	001. ... inox				
Bestell-Beispiel: 001V.005 für verzinkt für Höhe 5 cm	5 cm	.005	Fr. 5.30	.005	Fr. 6.90		
	10 cm	.010	Fr. 6.90	.010	Fr. 9.50		
	15 cm	.015	Fr. 8.50	.015	Fr. 12.-		
Etiketten-Platte Code: 038							038, aufsteckbar auf Konsolle mit Nase, à Fr. 5.-

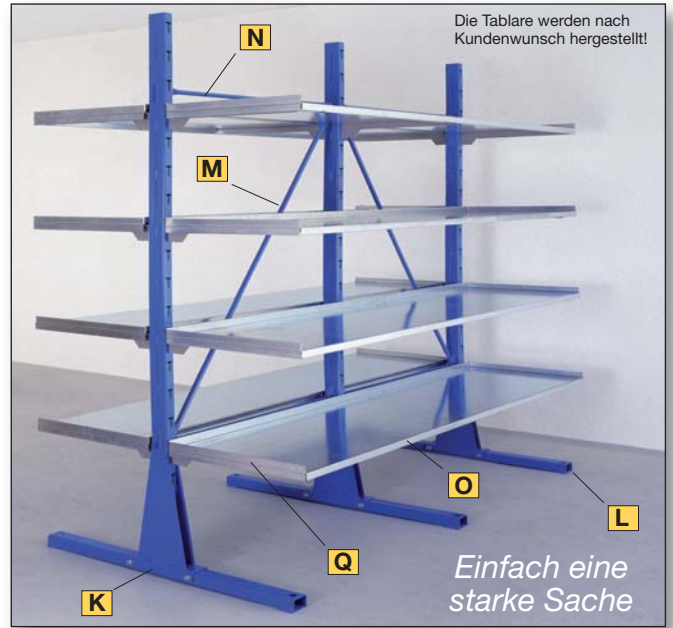

Wandbefestigung für Säule		Bestell-Nr.	verzinkt	verzinkt	
Distanz=Abstand zwischen Wand-säule, passend zu Code 156 + 256		Distanz	163. ... verz.	lackiert nicht erhältlich	
		010 cm	.010 Fr. 30.-	andere Distanzen auf Anfrage	
		020 cm	.020 Fr. 33.-		
		030 cm	.030 Fr. 36.-		
Freistellsäule einseitig		Höhe	kg	156. ... verz.	256. ... lack.
70 x 50 x 4 mm Die Schrauben werden dem Fusselement beigelegt		200 cm	900	.200 Fr. 265.-	.200 Fr. 245.-
		225 cm	850	.225 Fr. 284.-	.225 Fr. 262.-
		250 cm	750	.250 Fr. 303.-	.250 Fr. 278.-
		275 cm	650	-	.275 Fr. 295.-
		300 cm	600	ab 300 cm braucht es eine Wandbefestigung	.300 Fr. 312.-
		350 cm	500		.350 Fr. 345.-
Fusselement einseitig		Länge	161. ... verz.	261. ... lack.	
10 cm		050 cm	.050 Fr. 56.-	.050 Fr. 50.-	
Länge		060 cm	.060 Fr. 63.-	.060 Fr. 57.-	
Länge + 10 cm		070 cm	.070 Fr. 70.-	.070 Fr. 63.-	
		080 cm	.080 Fr. 77.-	.080 Fr. 69.-	
Freistellsäule doppelseitig		Höhe	kg	158. ... verz.	258. ... lack.
70 x 50 x 4 mm Die Schrauben werden dem Fusselement beigelegt		200 cm	1100	.200 Fr. 267.-	.200 Fr. 245.-
		225 cm	900	.225 Fr. 285.-	.225 Fr. 262.-
		250 cm	800	.250 Fr. 303.-	.250 Fr. 278.-
		275 cm	700	-	.275 Fr. 295.-
		300 cm	600	-	.300 Fr. 312.-
		350 cm	500	-	.350 Fr. 345.-
Fusselement doppelseitig		Länge / total	159. ... verz.	259. ... lack.	
40 7 40		080 cm 087	.080 Fr. 79.-	.080 Fr. 71.-	
		100 cm 107	.100 Fr. 93.-	.100 Fr. 83.-	
		120 cm 127	.120 Fr. 106.-	.120 Fr. 96.-	
		140 cm 147	.140 Fr. 119.-	.140 Fr. 108.-	
		160 cm 167	.160 Fr. 133.-	.160 Fr. 120.-	

Fusselement einseitig mit Nase		Bestell-Nr.	verzinkt	lackiert
Nase für Abroll-sicherung passend zu Säule Code 156 + 256		Länge	161N. ... verz.	261N. ... lack.
		050 cm	.050 Fr. 59.-	.050 Fr. 53.-
		060 cm	.060 Fr. 66.-	.060 Fr. 60.-
		070 cm	.070 Fr. 73.-	.070 Fr. 66.-
		080 cm	.080 Fr. 80.-	.080 Fr. 72.-
Fusselement doppelseitig mit Nase		Länge	159N. ... verz.	259N. ... lack.
Nase für Abroll-sicherung passend zu Säule Code 158 + 258		087 cm	.080 Fr. 86.-	.080 Fr. 78.-
		107 cm	.100 Fr. 99.-	.100 Fr. 90.-
		127 cm	.120 Fr. 113.-	.120 Fr. 103.-
		147 cm	.140 Fr. 127.-	.140 Fr. 115.-
		167 cm	.160 Fr. 140.-	.160 Fr. 127.-
Fusselement doppelseitig asymmetrisch		Länge	159AS. ... verz.	259AS. ... lack.
Aufteilung angeben		087 cm	.080 Fr. 85.-	.080 Fr. 76.-
		107 cm	.100 Fr. 98.-	.100 Fr. 89.-
		127 cm	.120 Fr. 112.-	.120 Fr. 102.-
		147 cm	.140 Fr. 125.-	.140 Fr. 114.-
		167 cm	.160 Fr. 138.-	.160 Fr. 126.-

Diagonallstrebe		Bestell-Nr.	verzinkt	lackiert
Stellweite = Mass Mitte zu Mitte Säule, bitte bei Bestellung immer angeben!		Stellweite	167. ... verz.	267. ... lack.
		080 cm	.080 Fr. 26.-	.080 Fr. 21.-
		100 cm	.100 Fr. 28.-	.100 Fr. 24.-
		120 cm	.120 Fr. 31.-	.120 Fr. 26.-
		140 cm	.140 Fr. 33.-	.140 Fr. 28.-
		160 cm	.160 Fr. 36.-	.160 Fr. 31.-
		180 cm	.180 Fr. 38.-	.180 Fr. 33.-
Horizontalstrebe		Stellweite	164. ... verz.	264. ... lack.
100 cm 92.5 cm		080 cm	.080 Fr. 21.-	.080 Fr. 18.-
		100 cm	.100 Fr. 22.-	.100 Fr. 19.-
		120 cm	.120 Fr. 24.-	.120 Fr. 21.-
		140 cm	.140 Fr. 26.-	.140 Fr. 22.-
		160 cm	.160 Fr. 27.-	.160 Fr. 24.-
		180 cm	.180 Fr. 29.-	.180 Fr. 25.-

Standard-Tablar in 3 Ausführungen erhältlich		Bestell-Nr.	Bestell-Nr.	Bestell-Nr.
Bestell-Beispiel + Preis: Tiefe = Code / per lfm. 25 cm = 025.300 Fr. 34.- Länge in cm — für 3.0 m		Tiefe verz.	pulverbe.LA.	Chromstahl I.
senzimir verzinkt L = max Länge 3.0 Meter		025. Fr. 34.-	025LA. Fr. 49.-	025I. Fr. 59.-
		030. Fr. 37.-	030LA. Fr. 53.-	030I. Fr. 67.-
		035. Fr. 40.-	035LA. Fr. 58.-	035I. Fr. 74.-
		040. Fr. 43.-	040LA. Fr. 64.-	040I. Fr. 82.-
		050. Fr. 49.-	050LA. Fr. 73.-	050I. Fr. 98.-
		060. Fr. 55.-	060LA. Fr. 84.-	060I. Fr. 110.-
		070. Fr. 61.-	070LA. Fr. 94.-	070I. Fr. 124.-
		080. Fr. 67.-	080LA. Fr. 103.-	080I. Fr. 136.-
Tablarhalter		018. verzinkt	018LA. pulverb.	018I Chromstahl
018.025 für die Tiefe 018 für Warengruppe		.025 Fr. 11.-	.025 Fr. 16.-	.025 Fr. 15.-
Preise pro Stk.		.030 Fr. 12.-	.030 Fr. 17.-	.030 Fr. 16.-
Tiefe 18 cm verzinkt		.035 Fr. 13.-	.035 Fr. 18.-	.035 Fr. 17.-
wird einfach auf Konsole ohne Nase geschoben		.040 Fr. 14.-	.040 Fr. 19.-	.040 Fr. 18.-
		.050 Fr. 15.-	.050 Fr. 21.-	.050 Fr. 20.-
		.060 Fr. 16.-	.060 Fr. 23.-	.060 Fr. 23.-
		.070 Fr. 17.-	.070 Fr. 25.-	.070 Fr. 26.-
		.080 Fr. 18.-	.080 Fr. 27.-	.080 Fr. 29.-

Seitenabschluss Alu	Bestell-Nr.	Tiefe der Tablare	Preis per lfm.
	006. ...	025 - 080 cm	Fr. 18.50

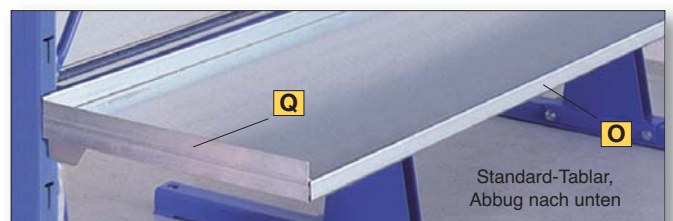



Die perfekte Technik

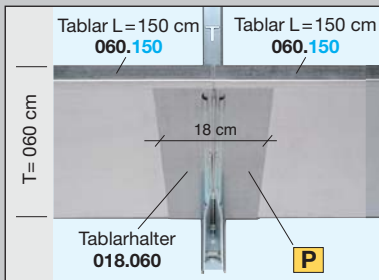
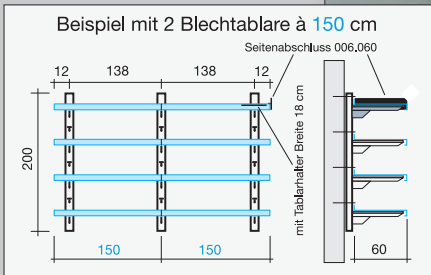

Tablarhalter montiert, Ansicht von unten



Tablarblech, vorne aufgebogen 3 cm	verzinkt	Chromstahl, Innox
	Bestell-Nr. ...per lfm.	Best.-Nr. ... per lfm.
250 mm	025U. ... Fr. 32.-	025UI. ... Fr. 59.-
300 mm	030U. ... Fr. 37.-	030UI. ... Fr. 67.-
350 mm	035U. ... Fr. 40.-	035UI. ... Fr. 70.-
400 mm	040U. ... Fr. 43.-	040UI. ... Fr. 82.-
500 mm	050U. ... Fr. 49.-	050UI. ... Fr. 98.-
600 mm	060U. ... Fr. 55.-	060UI. ... Fr. 110.-

passend für Konsole: 101. / 102

Tablarhalter vorne aufgebogen 3 cm	verzinkt	Chromstahl, Innox
250 mm	018U.025 Fr. 10.-	018UI.025 Fr. 14.-
300 mm	018U.030 Fr. 11.-	018UI.030 Fr. 16.-
350 mm	018U.035 Fr. 12.-	018UI.035 Fr. 18.-
400 mm	018U.040 Fr. 13.-	018UI.040 Fr. 20.-
500 mm	018U.050 Fr. 14.-	018UI.050 Fr. 22.-
600 mm	018U.060 Fr. 17.-	018UI.060 Fr. 25.-

passend für Konsole: 101. / 102

Separator für Table	Bestell-Nr.	verzinkt	lackiert
Höhe 20 cm	Tiefe	012R. ... rechts	022R. ... rechts
200	035 cm	.035 Fr. 21.-	.035 Fr. 27.-
012L.035	040 cm	.040 Fr. 22.-	.040 Fr. 29.-
012L. für links = gleicher Preis	050 cm	.050 Fr. 25.-	.050 Fr. 33.-
passend für Table: 025. / 025LA / 025I	060 cm	.060 Fr. 28.-	.060 Fr. 36.-
	070 cm	.070 Fr. 32.-	.070 Fr. 40.-

## Werkzeugschienen

Werkzeugschiene für an die Wand + Säule	Bestell-Nr.	verzinkt Preis	lackiert Preis
	Länge	126. ... per lfm.	226. ... per lfm.
080 cm	.080 Fr. 52.-	.080 Fr. 44.-	
100 cm	.100 Fr. 64.-	.100 Fr. 55.-	
120 cm	.120 Fr. 77.-	.120 Fr. 66.-	
140 cm	.140 Fr. 90.-	.140 Fr. 77.-	

für horizontale Montage max. Länge 3.0 m erhältlich

Werkzeugschienenhalter	Bestell-Nr.	Preis
für Montage auf die Freistellsäule	026	nur verzinkt erhältlich
		Preis Fr. 27.- pro Stk.

inkl. Befestigungsmaterial für Verschraubung an Werkzeugschiene, Typ 126. und 226.

Werkzeugschiene nur auf die Säule	Bestell-Nr.	verzinkt Preis	lackiert Preis
Länge	126V. ... per lfm.	226V. ... per lfm.	
080 cm	.080 Fr. 70.-	.080 Fr. 56.-	
100 cm	.100 Fr. 87.-	.100 Fr. 70.-	
120 cm	.120 Fr. 105.-	.120 Fr. 84.-	
140 cm	.140 Fr. 122.-	.140 Fr. 98.-	

für horizontale Montage max. Länge 3.0 m erhältlich

Werkzeugschienenhalter	Bestell-Nr.	Preis
für Montage auf die Freistellsäule	026	nur verzinkt erhältlich
		Preis Fr. 27.- pro Stk.

inkl. Befestigungsmaterial für Verschraubung an Werkzeugschiene, Typ 126. und 226.

WZ-Doppelschiene Halter extra bestellen	Bestell-Nr.	verzinkt Preis	lackiert Preis
Länge	127. ... per lfm.	227. ... per lfm.	
100 cm	.100 Fr. 123.-	.100 Fr. 102.-	
150 cm	.150 Fr. 185.-	.150 Fr. 153.-	
200 cm	.200 Fr. 246.-	.200 Fr. 204.-	
250 cm	.250 Fr. 308.-	.250 Fr. 255.-	
300 cm	.300 Fr. 369.-	.300 Fr. 306.-	

Schiene 127.100 ohne Schrauben geeignet zu Sperrsäule Typ: 157+257

Halter für Doppelschiene	Ausführung	verzinkt	lackiert
links	links	127HL Fr. 52.-	227HL Fr. 47.-
	rechts	127HR Fr. 52.-	227HR Fr. 47.-

Halter inkl. Befestigungsmaterial L=100 cm ergibt Mitte zu Mitte Säule 107.5 cm

WZ-Doppelschiene inkl. Halter	Bestell-Nr.	verzinkt	lackiert
Länge	127HP. ...	227HP. ...	
100 cm	.100 Fr. 214.-	.100 Fr. 195.-	
150 cm	.150 Fr. 272.-	.150 Fr. 247.-	
200 cm	.200 Fr. 327.-	.200 Fr. 298.-	
250 cm	.250 Fr. 383.-	.250 Fr. 348.-	
300 cm	.300 Fr. 440.-	.300 Fr. 399.-	

inkl. Befestigungsmaterial für Sperrsäule Typ: 157+257

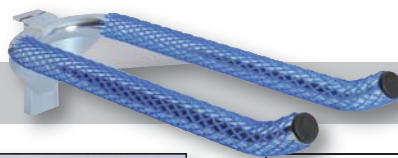

### Standardfarben:

- RAL 6011 Resedagrün
- RAL 7035 Lichtgrau
- RAL 9010 Reinweiss
- RAL 5010 Enzianblau
- RAL 2002 Blutorange
- RAL 3000 Feuerrot

*Wunschfarben sind möglich, bitte geben Sie uns die RAL-Nr. bekannt!*

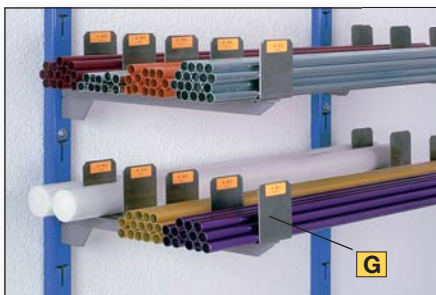

S	113.050	Gabelkonsole für Stielwaren		
		zum einhängen	mit Platte	
		Länge	113. ... verz.	113W. ... verz.
		040 cm	.040 Fr. 51.-	.040 Fr. 60.-
		050 cm	.050 Fr. 53.-	.050 Fr. 63.-
		070 cm	.070 Fr. 57.-	.070 Fr. 66.-

Mit Netzstrumpf überzogen als Schutz zum aufhängen von Schaufel, Besen, usw.

## Die Spezial Konsolen

T	103.050	Rohrkonsole Rohr Ø 42.3 mm		
		ohne Nase	mit Nase	
		Länge	103. ... verz.	104. ... verz.
		050 cm	.050 Fr. 27.-	.050 Fr. 30.-
		060 cm	.060 Fr. 29.-	.060 Fr. 32.-
		080 cm	.080 Fr. 31.-	.080 Fr. 34.-

104. mit Nase für lose Kabel

U	104.050	Rohrkonsole Rohr Ø 42.3 mm		
		ohne Nase	mit Nase	
		Länge	106. ... verz.	206. ... lack.
		030 cm	.030 Fr. 19.-	.030 Fr. 17.-
		040 cm	.040 Fr. 20.-	.040 Fr. 18.-
		050 cm	.050 Fr. 21.-	.050 Fr. 19.-
		060 cm	.060 Fr. 22.-	.060 Fr. 20.-

106. Ovalrohr Ø 30/15 mm

V	106.050	Separierkonsole		
		ohne Nase	mit Nase	
		Länge	145. ... nur verzinkt erhältlich	
		050 cm	.050 Fr. 40.-	
		060 cm	.060 Fr. 42.-	
		080 cm	.080 Fr. 48.-	

145. mit Arretierungsschraube

T	145.050	Auszug-Konsole mit Arretierungsschraube		
		ohne Nase	mit Nase	
		Länge	147. ... nur verzinkt erhältlich	
		100 cm	.100 Fr. 40.-	Preis per lfm.

147. passend zu Auszug-Konsole, Preis für 50 cm ist Fr. 20.- / Bestell-Nr. 147.050

T	147.050	Auszug-Konsole mit Arretierungsschraube		
		ohne Nase	mit Nase	
		Länge	117. ... nur verzinkt erhältlich	
		020 cm	.020 Fr. 43.-	
		030 cm	.030 Fr. 45.-	
		050 cm	.050 Fr. 50.-	

147. Schlauch-Konsole

T	149	Für Bobinen		
		ohne Nase	mit Nase	
		Länge	139. ... per Stk.	140. ... per Stk.
		030 cm	.030 Fr. 33.-	-
		035 cm	.035 Fr. 34.-	-
		040 cm	.040 Fr. 35.-	.040 Fr. 43.-
		050 cm	.050 Fr. 36.-	.050 Fr. 46.-
		060 cm	.060 Fr. 38.-	.060 Fr. 48.-
		070 cm	.070 Fr. 40.-	.070 Fr. 50.-
		080 cm	.080 Fr. 42.-	.080 Fr. 52.-

149. Doppelhalter für Rohre Ø 42.4 mm

T	149	Für Reifen				
		ohne Nase	mit Nase			
		Länge	111W. ...	211W. ...	112W. ...	212W. ...
		0.30 cm	200 Fr. 28.-	Fr. 25.-	-	-
		0.50 cm	125 Fr. 31.-	Fr. 28.-	Fr. 43.-	Fr. 39.-
		0.60 cm	100 Fr. 34.-	Fr. 31.-	Fr. 46.-	Fr. 42.-
		0.80 cm	75 Fr. 36.-	Fr. 33.-	Fr. 49.-	Fr. 45.-

111W.030 Tragkraft

W	910E.100	Restenrinne, H90 max L= 3.0 m		
		Umbug = Einseitig	Umbug beidseitig	
		Tiefe	Bestell-Nr. ..per lfm.	Best.-Nr. ..per lfm.
		100 mm	910E.100 Fr. 30.-	910.100 Fr. 32.-
		150 mm	915E.100 Fr. 35.-	915.100 Fr. 37.-
		200 mm	920E.100 Fr. 40.-	920.100 Fr. 42.-
		250 mm	925E.100 Fr. 44.-	925.100 Fr. 46.-

910.100 für beidseitig koppelbar

Umbug beidseitig=gebördelt oben, koppelbar

X	115.100	Teleskopträger		
		verzinkt	lackiert	
		Länge	115. ... 40x40x2	228. ... 60x40x2
		100 cm	.100 Fr. 68.-	.200 Fr. 121.-
		150 cm	.150 Fr. 87.-	.250 Fr. 144.-
		200 cm	.200 Fr. 106.-	.300 Fr. 166.-
		250 cm	.250 Fr. 125.-	.350 Fr. 189.-
		300 cm	.300 Fr. 144.-	.400 Fr. 212.-

ausziehbar bis 4 m

geeignet für Bühnen und Plattformen

T	139.030	Konsole mit Bobinenhalterung beidseitig			
		verzinkt	Preis		
		Tiefe	kg	139. ... per Stk.	140. ... per Stk.
		030 cm	200	.030 Fr. 33.-	-
		035 cm	175	.035 Fr. 34.-	-
		040 cm	150	.040 Fr. 35.-	.040 Fr. 43.-
		050 cm	125	.050 Fr. 36.-	.050 Fr. 46.-
		060 cm	100	.060 Fr. 38.-	.060 Fr. 48.-
		070 cm	220	.070 Fr. 40.-	.070 Fr. 50.-
		080 cm	180	.080 Fr. 42.-	.080 Fr. 52.-

139.030 leicht, Tragkraft

140.040 schwer

Doppelhalter für Rohre Ø 42.4 mm

T	101W.030	Wand-Konsole ohne Nase					
		leicht	schwer				
		Ausführung	leicht	leicht	schwer	schwer	
		Bestell-Nr.	verzinkt	lackiert	verzinkt	lackiert	
		Länge	kg	101W.	201W.	102W.	202W.
		0.30 cm	200	Fr. 28.-	Fr. 25.-	-	-
		0.50 cm	125	Fr. 31.-	Fr. 28.-	Fr. 43.-	Fr. 39.-
		0.60 cm	100	Fr. 34.-	Fr. 31.-	Fr. 46.-	Fr. 42.-
		0.80 cm	75	Fr. 36.-	Fr. 33.-	Fr. 49.-	Fr. 45.-

Kein Befestigungsmaterial enthalten

T	111W.030	Wand-Konsole mit Nase					
		leicht	schwer				
		Länge	kg	111W.	211W.	112W.	212W.
		0.30 cm	200	Fr. 32.-	Fr. 29.-	-	-
		0.50 cm	125	Fr. 35.-	Fr. 32.-	Fr. 46.-	Fr. 43.-
		0.60 cm	100	Fr. 37.-	Fr. 34.-	Fr. 49.-	Fr. 46.-
		0.80 cm	75	Fr. 40.-	Fr. 37.-	Fr. 52.-	Fr. 49.-

Kein Befestigungsmaterial enthalten

Einfache und solide Wandbefestigungen



Bild oben: Tragsäule SF18-301003000M, mit Dachträger siehe Zeichnung D, Säule zu Mitte Säule 1500 mm, mit Träger Typ T8-100 à 600 kg Tragkraft, mit Abrollsicherung aus Ovalrohr Höhe 400 mm, alles feuerverzinkt. Streifenfundament bauseits.

**Spezial:** Es können alle Zwischen-Dimensionen hergestellt werden, ohne Aufpreis!

**Info:** Doppelseitige Füsselemente bis Sockeltiefe 1000 mm, sind verschweisst!  
Doppelseitige Füsselemente ab Sockeltiefe 1100 mm, sind verschraubt!



Tragsäulen pulverbeschichtet, ohne Träger			Beispiel: S=Ständer F=Fuss SF14 für IPE140 SF18 für IPE180		Beispiel: S=Ständer F=Fuss SF22 für IPE220 Höhe bis 6.00 m	
Säulen- Höhe H=mm	Sockel Länge L=mm	Säulen- seite kg	Bestell-Nr. einseitig	Fr.	Bestell-Nr. doppelseitig	Fr.
2000	600	3200	SF14-200603200M*	274.-	SF14-200603200B*	324.-
2000	800	2400	SF14-200802400M*	286.-	SF14-200802400B*	347.-
2000	1000	1900	SF14-201001900M*	297.-	SF14-201001900B*	369.-
2000	1200	1600	SF14-201201600M*	308.-	SF14-201201600B*	391.-
2500	600	3200	SF14-250603200M*	302.-	SF14-250603200B*	352.-
2500	800	2400	SF14-250802400M*	314.-	SF14-250802400B*	374.-
2500	1000	3600	SF18-251003600M*	418.-	SF18-251003600B*	515.-
2500	1200	3000	SF18-251203000M*	434.-	SF18-251203000B*	544.-
2500	1400	2600	SF18-251402600M*	448.-	SF18-251402600B*	573.-
3000	600	2700	SF14-300602700M*	330.-	SF14-300602700B*	380.-
3000	800	2000	SF14-300802000M*	342.-	SF14-300802000B*	402.-
3000	1000	3000	SF18-301003000M*	455.-	SF18-301003000B*	551.-
3000	1200	2500	SF18-301202500M*	469.-	SF18-301202500B*	580.-
3000	1400	3700	SF22-301403700M*	605.-	SF22-301403700B*	764.-
3500	800	1800	SF14-350801800M*	370.-	SF14-350801800B*	497.-
3500	1000	2500	SF18-351002500M*	485.-	SF18-351002500B*	587.-
3500	1200	2100	SF18-351202100M*	505.-	SF18-351202100B*	616.-
3500	1400	3100	SF22-351403100M*	650.-	SF22-351403100B*	809.-
4000	1000	2300	SF18-401002300M*	527.-	SF18-401002300B*	623.-
4000	1200	3300	SF22-401203300M*	677.-	SF22-401203300B*	818.-
4000	1400	2900	SF22-401402900M*	695.-	SF22-401402900B*	855.-
4500	1000	2100	SF18-451002100M*	563.-	SF18-451002100B*	659.-
4500	1200	2900	SF22-451202900M*	721.-	SF22-451202900B*	864.-
4500	1400	2500	SF22-451402500M*	740.-	SF22-451402500B*	899.-
5000	1000	3100	SF22-501003100M*	749.-	SF22-501003100B*	873.-
5000	1200	2600	SF22-501202600M*	767.-	SF22-501202600B*	909.-
5000	1400	2200	SF22-501402200M*	785.-	SF22-501402200B*	945.-

### Standardfarben:

- RAL 6011 Resedagrün
- RAL 7035 Lichtgrau
- RAL 9010 Reinweiss
- RAL 5010 Enzianblau
- RAL 2002 Blutorange
- RAL 3000 Feuerrot

Wunschfarben sind möglich, bitte geben Sie uns die RAL-Nr. bekannt!



**Träger, lackiert, mit Schrauben**



Ansicht von oben

**Trägerlänge: 600 mm**

Tragkraft	1000 kg	1800 kg	2800 kg
Bestell-Nr.	<b>T8-060</b>	<b>T10-060</b>	<b>T12-060</b>
Fr./Stk.	77.-	85.-	93.-

**Träger, lackiert, mit Schrauben**



Ansicht von oben

**Trägerlänge: 800 mm**

Tragkraft	750 kg	1400 kg	2100 kg
Bestell-Nr.	<b>T8-080</b>	<b>T10-080</b>	<b>T12-080</b>
Fr./Stk.	82.-	91.-	100.-

**Träger, lackiert, mit Schrauben**



Ansicht von oben

**Trägerlänge: 1000 mm**

Tragkraft	600 kg	1100 kg	1700 kg
Bestell-Nr.	<b>T8-100</b>	<b>T10-100</b>	<b>T12-100</b>
Fr./Stk.	86.-	97.-	108.-

**Träger, lackiert, mit Schrauben**



Ansicht von oben

**Trägerlänge: 1200 mm**

Tragkraft	500 kg	900 kg	1400 kg
Bestell-Nr.	<b>T8-120</b>	<b>T10-120</b>	<b>T12-120</b>
Fr./Stk.	90.-	102.-	115.-

**Träger, lackiert, mit Schrauben**



Ansicht von oben

**Trägerlänge: 1400 mm**

Tragkraft	440 kg	800 kg	1200 kg
Bestell-Nr.	<b>T8-140</b>	<b>T10-140</b>	<b>T12-140</b>
Fr./Stk.	95.-	108.-	121.-

**Träger, lackiert, mit Schrauben**



Ansicht von oben

**Trägerlänge: 1600 mm**

Tragkraft	380 kg	700 kg	1100 kg
Bestell-Nr.	<b>T8-160</b>	<b>T10-160</b>	<b>T12-160</b>
Fr./Stk.	99.-	114.-	129.-

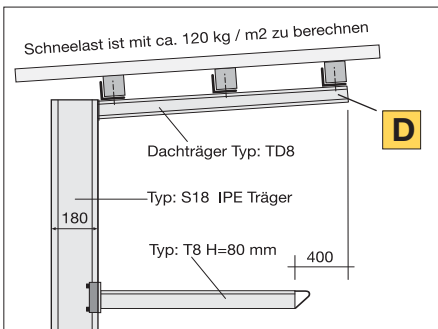

Bobinengabel nach Kundenwunsch angefertigt



Bitte fragen Sie uns an

**Träger, aus RE-Rohr, 80x50x4 mm**



Sortierebene  
Auszug

Speziell für Schreinereien zum Sortieren der Bretter

Trägerlänge	600 mm	800 mm	1000 mm
Tragkraft	840 kg	630 kg	500 kg
Bestell-Nr.	<b>R8-060</b>	<b>R8-080</b>	<b>R8-100</b>
Fr./Stk.	82.90	93.30	103.70

**Rechteck-Auszugsrohr,** zum Ablegen und Aussortieren der Bretter, sehr praktisch!

Trägerlänge + 80 mm  
Ø Auszugsrohr 70x40x4 mm extra bestellen

Trägerlänge	600 mm	800 mm	1000 mm
Bestell-Nr.	<b>A7-060</b>	<b>A7-080</b>	<b>A7-100</b>
Fr./Stk.	41.20	47.30	53.-

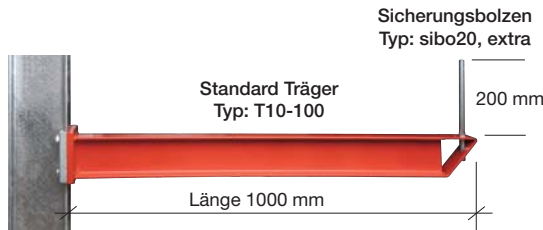
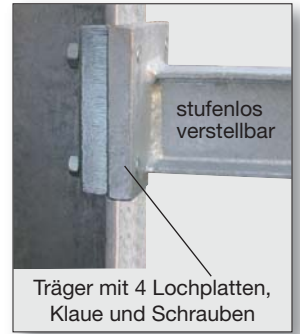

Verstreungen / Säulenverbinder, Ausführung wie Bild A	Bestell-Nr.	Preis
Stellweiten = Mitte zu Mitte Säule		
600 mm Verstreung, 1 Stk. Diagonal- und 2 Stk. Horizontalrohre Ø 30 mm	<b>DiaHor 600*</b>	Fr. 69.-
800 mm Verstreung, 1 Stk. Diagonal- und 2 Stk. Horizontalrohre Ø 30 mm	<b>DiaHor 800*</b>	Fr. 76.-
1000 mm Verstreung, 1 Stk. Diagonal- und 2 Stk. Horizontalrohre Ø 30 mm	<b>DiaHor 1000*</b>	Fr. 82.-
1200 mm Verstreung, 1 Stk. Diagonal- und 2 Stk. Horizontalrohre Ø 30 mm	<b>DiaHor 1200*</b>	Fr. 90.-
1600 mm Verstreung, 1 Stk. Diagonal- und 2 Stk. Horizontalrohre Ø 30 mm	<b>DiaHor 1600*</b>	Fr. 104.-
2000 mm Verstreung, 1 Stk. Diagonal- und 2 Stk. Horizontalrohre Ø 30 mm	<b>DiaHor 2000*</b>	Fr. 118.-
2400 mm Verstreung, 1 Stk. Diagonal- und 2 Stk. Horizontalrohre Ø 30 mm	<b>DiaHor 2400*</b>	Fr. 132.-
<b>Ab Höhe 4000mm plus 1 Stk. Diagonal- und 1 Stk. Horizontalrohre Ø 30 mm</b>		
<b>Es werden auch Zwischenmasse hergestellt, bitte fragen Sie uns an!</b>		

Bild	Sonderausführungen	Bestell-Nr.	Extra
<b>A</b>	Feuerverzinkte Ausführung, für Aussenlagerung	<b>feuerverzinkt</b>	<b>auf Anfrage</b>
<b>B</b>	Fuss mit angeschweisstem Ovalrohrhalter: Tragsäulen-Bestell-Nr. +	<b>..... ov</b>	Fr. 11.-
<b>C</b>	Träger mit angeschweisstem Ovalrohrhalter: Träger-Bestell-Nr. +	<b>..... ov</b>	Fr. 11.-
-	Ovalrohr steckbar, als Abrollsicherung 55 x 25 mm H= 200 mm	<b>55/25R.ov H=20</b>	Fr. 28.-
Ø	Ovalrohr steckbar, als Abrollsicherung 55 x 25 mm H= 300 mm	<b>55/25R.ov H=30</b>	Fr. 29.-
-	Ovalrohr steckbar, als Abrollsicherung 55 x 25 mm H= 400 mm	<b>55/25R.ov H=40</b>	Fr. 30.-
<b>D</b>	Dachträger mit 6 Grad Steigung nach oben, mit 3 Bef. Winkel. ( Zeichnung <b>D</b> mit Dachträger, ) Standardträger Länge + 400 mm, Aufpreis + 10 %	<b>DT8, L= ...</b>	<b>+ 10 %</b>

## Bobinenregal bis 2000 kg pro Bobine





Für Gangbreiten-Angaben der Stapler, siehe Blatt 15.4

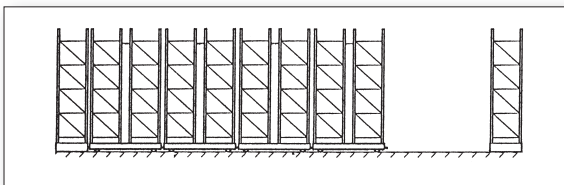

Die beiden Beispiele zeigen deutlich, wie mit fahrbaren Regalen Platz gewonnen werden kann.

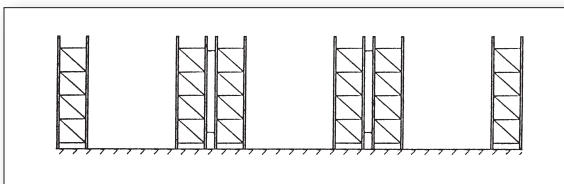
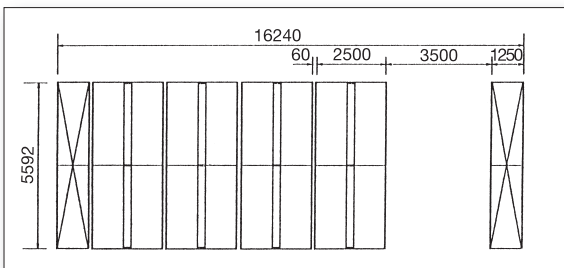

*Unsere fahrbaren Schwerlastregale bringen Platzgewinn und sparen Geld.*

## 1. Planung und Angebot einer fahrbaren Gestellanlage

**1.1** Die Planung und das Angebot einer fahrbaren Regalanlage, welche über eine Ausschreibung oder persönlichen Kundenkontakt zustande kommt, benötigt ein fundiertes Wissen über Antriebs-Technik und Vorschriften.

Schon beim Erstellen des Grundrissplanes, in dem wir Wagenlänge, Wagenbreite sowie die Anzahl der Wagen bestimmen, sind auf die nachstehenden Punkte speziell zu achten:

### 1.2 Wagenmasse

Das Verhältnis Wagenbreite – Wagenhöhe darf niemals 1:5 übersteigen.

Die Wagenbreite beträgt

Bei Längslagerung immer 2560 mm (Puffermass)

Bei Querlagerung immer 2000 mm (Puffermass)

Die Wagenlänge ergibt sich aus der Anzahl Felder und ist bis Wagenlänge 32'000 mm ausgeführt worden.

### 1.3 Hindernisse

Im weiteren sind alle Hindernisse wie Mauervorsprünge, Säulen, Nischen und Bodenschächte usw. unbedingt zu beachten, da diese Hindernisse bei der Montage grossen Ärger und Aufwand mit sich bringen können.





**Info:** Nutzlast max. 9 t pro Wagen mit Untersetzungsgetriebe 1:6 und grossem Handrad.  
Maximalangaben, Wagenverschiebung nur noch einzeln möglich

*Bis ins Detail geplant und perfekt montiert.*



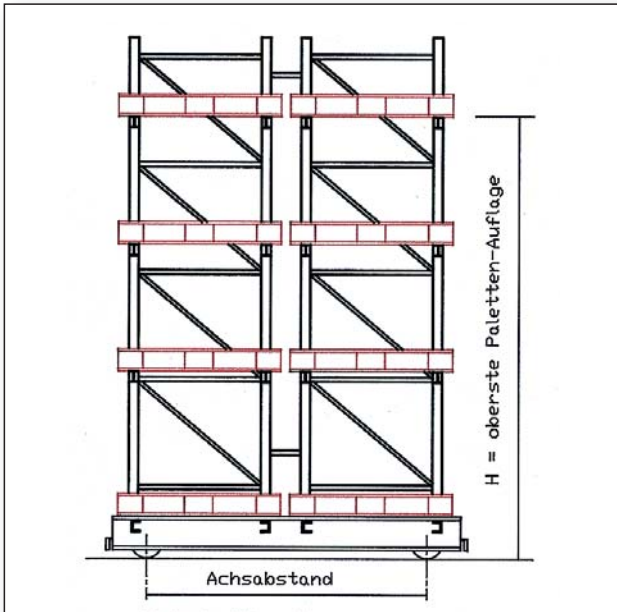

Maximale Höhe für eine Verschiebeanlage mit Paletten:  
 Längslagerung Höhe = 10 m  
 Querlagerung Höhe = 8 m

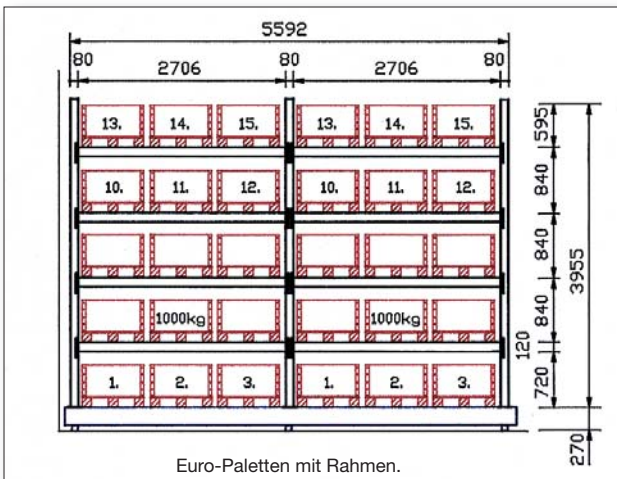

**Verschiedene Bodenverhältnisse:**

**A:** Bei bestehenden Böden gibt es zwei Möglichkeiten:  
 - Die Schiene wird durch den Monteur ausnivelliert und auf den Boden verdübelt.  
 oder  
 - Eine Spezialfirma fräst Bodennuten in den bestehenden Boden. Dabei ist auf die Armierung zu achten, speziell wenn der Raum unterkellert ist verringert sich die Bodenbelastung.

**B:** Bei Neubauten wird die Schiene direkt auf den Rohbeton-Boden nivelliert, anschliessend mit verzugsfreiem Mörtel, EucogROUT 140 untergossen. Das Untergiessen ist bauseits auszuführen. Anschliessend wird der Überzug gemacht.

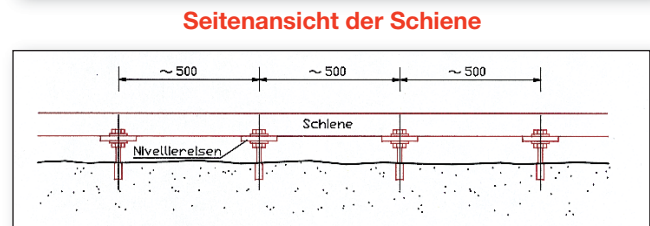
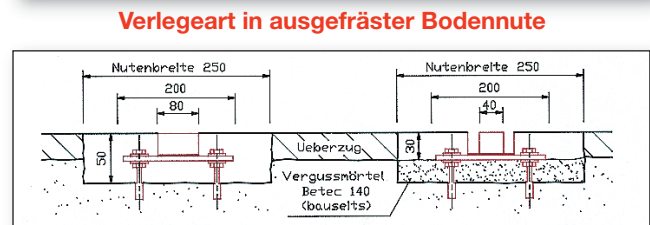
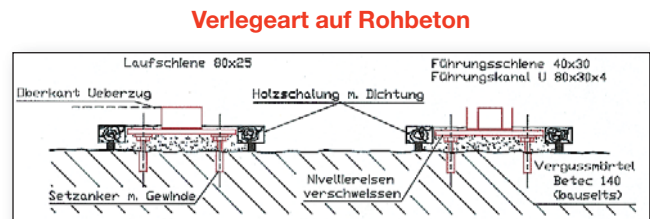
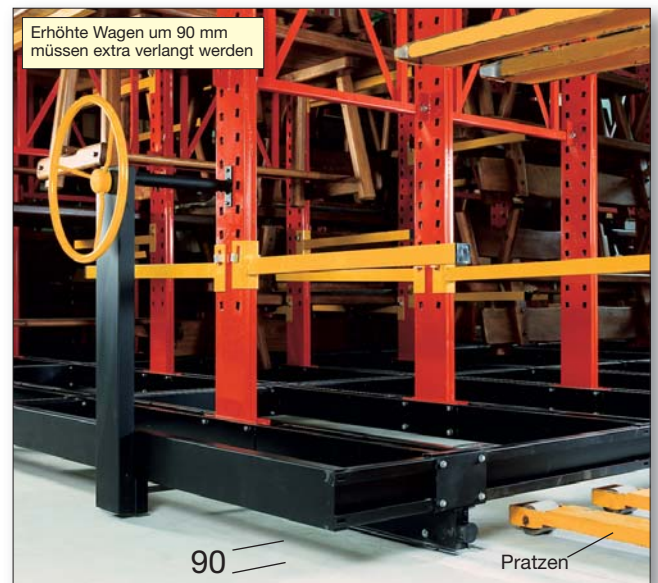

Die Schienen werden auf den Nivellierblechen verschweisst. Anschliessend wird die Schienenanlage bauseits mit Fliess-Mörtel untergossen. Bitte beachten Sie dafür unbedingt die Ausführungsvorschriften des Lieferanten! Der Überzug wird auf Oberkante Schienen abgezogen.

**Schienen-Untergiessen mit: SikaGrout 314**  
 erhältlich in Säcken à 25 kg. Verbrauch pro 1 mm Schichtdicke und 1 m<sup>2</sup> ca. 2 kg Pulver. Wasser 3.2 Lt. zu 25 kg Pulver  
 Techn. Auskunft: Sika Schweiz AG, 3422 Kirchberg BE  
 Tel. 058 436 64 64 Fax 058 448 64 65



Richtpreis für Materialkosten per lfm. ca. Fr. 120.- bis 150.- je nach Füllhöhe

## Armani: Max-Pratzenstapler



Max AC 125 / 1200 kg

Gangbreite: **N** = Längs: 2.10 m  
bei den meisten Pratzenstapler

## CESAB: 3-Rad-Elektro-Stapler



B315 / 1500 kg

bei 1500 kg **N** = Längs: 3.26 m  
bei 2000 kg **N** = Längs: 3.49 m

## CESAB: 4-Rad-Elektro-Stapler



B625 / 2500 kg

bei 2500 kg **N** = Längs: 3.88 m  
bei 3000 kg **N** = Längs: 3.92 m

## Armani: Vierwegstapler



4 VIE AC 125 / 1200 kg

Gangbreite: **N** = Längs: 2.60 m  
bei den meisten Vierwegstapler

## Beispiel betreffend Gangbreiten Masse !

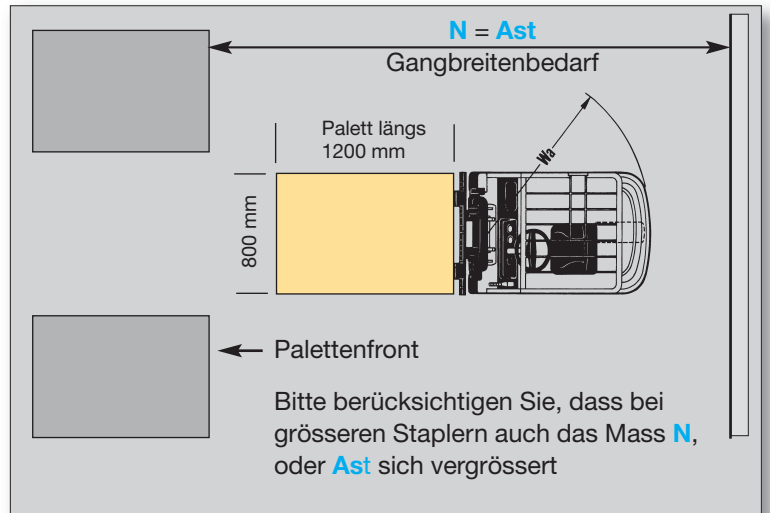

### Weitere Gangbreiten-Angaben:

Dieselstapler 3000 kg	Schubmaster 1200 kg
<b>N</b> = Längs 4.07 m	<b>N</b> = Längs 2.56 m
<b>N</b> = Quer 3.67 m	für jeden Staplertyp anfragen

*Bitte verlangen Sie ein  
Stapler-Angebot*

## Wir planen Ihr Lager optimal



**Bestellen Sie in unserem Web - Shop, per Fax  
oder per Mail → info@primus-neuenhof.ch**

# Fax-Bestellformular

**056 416 20 19**  
**Primus-Fax**

**Kataloge:**  Steigtechnik

Bestellung  Transportgeräte

Anfrage  Betriebseinrichter  Rollen-Berater

Menge	Artikel	Bestell-Nr.	à	Preis
<input type="checkbox"/> Wird abgeholt <input type="checkbox"/> Per Post <input type="checkbox"/> Spediteur <input type="checkbox"/> Kurierdienst <input type="checkbox"/> günstigst				

Rechnungsadresse:

PLZ /

Lieferadresse:                      Telefon:

PLZ /

Telefon:                      Fax:                      Ansprechpartner:

Datum:                      Unterschrift: \_\_\_\_\_ ✂

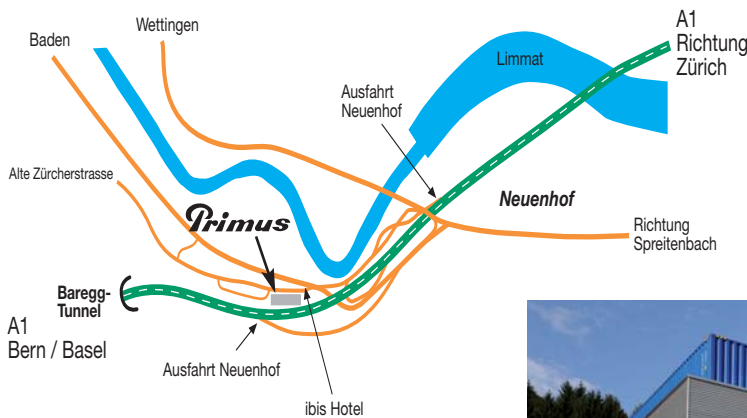

## Unser Standort:

- **Autobahn A1** ( Bern - Zürich )
- **Ausfahrt Neuenhof**
- Linke Spur Richtung Baden,  
Wegweiser Klostersrüti beachten



## Anfahrt mit OeV

RVBW Linie 2 / Haltestelle Klostersrüti

www.primus-neuenhof.ch

info@primus-neuenhof.ch

Montag bis Freitag:

8.00 - 12.00    13.30 - 17.00

